

Art.Nr.  
5907901901 / 5907901903  
AusgabeNr.  
5907901850  
Rev.Nr.  
07/06/2017



**schepach**







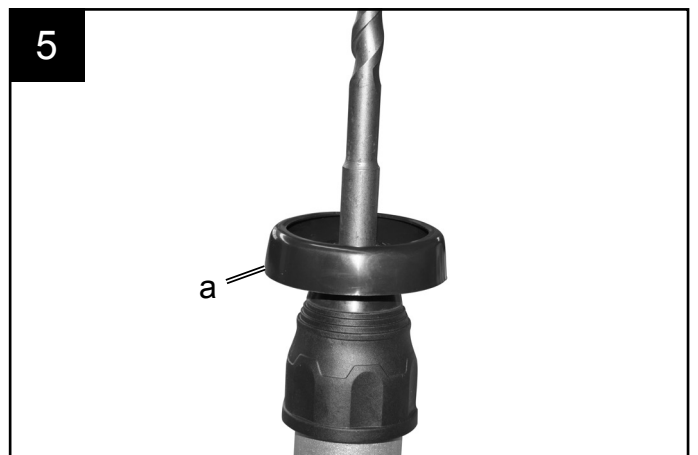
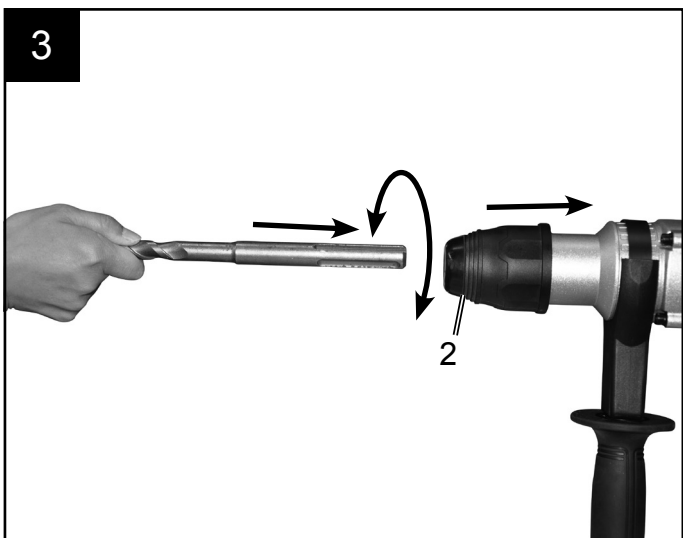
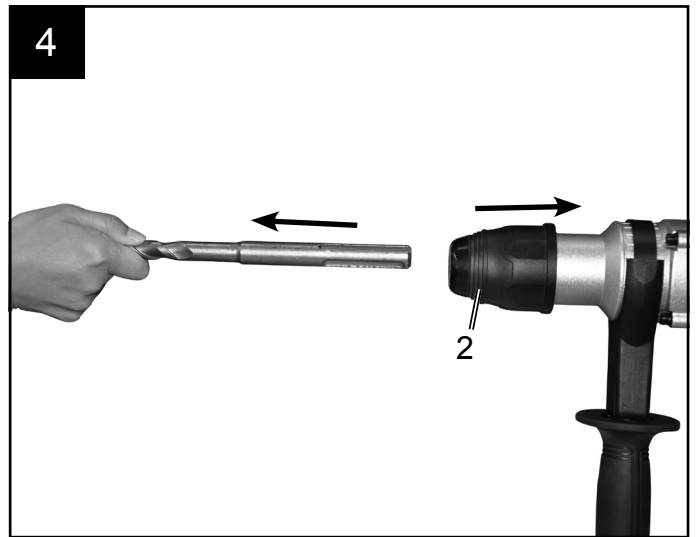
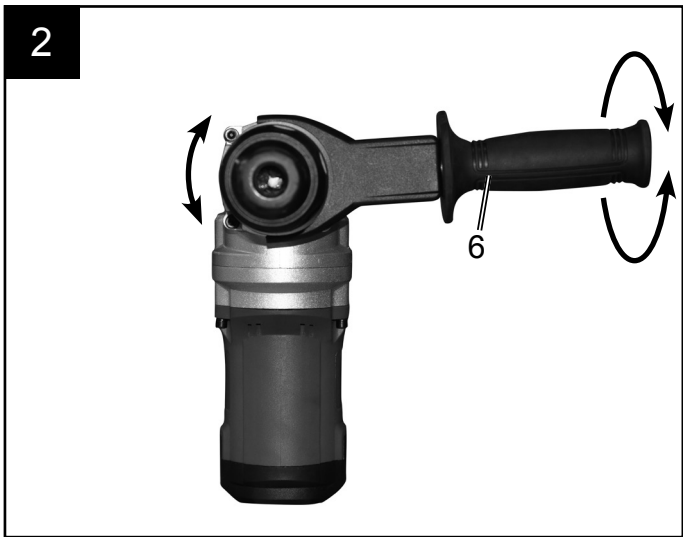
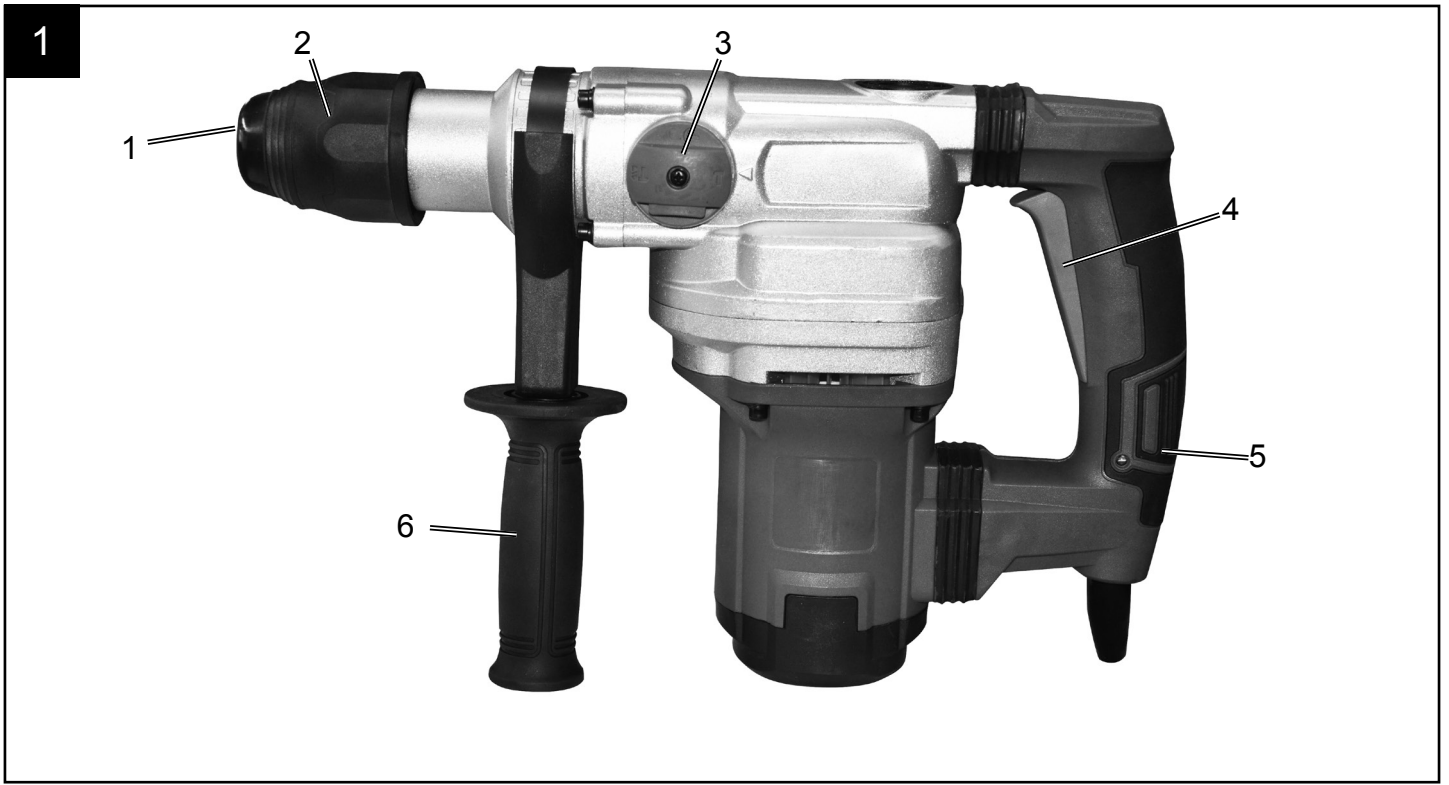

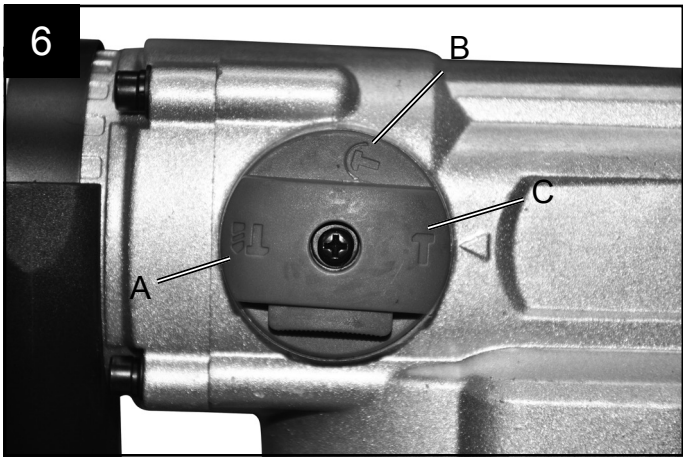



## DH1200MAX

<b>DE</b>	<b>Bohrhammer</b> Originalbetriebsanleitung	4-9	<b>IT</b>	<b>Martello perforatore</b> Istruzioni per l'uso originali	38-43
<b>GB</b>	<b>Rotary Hammer</b> Translation from the original instruction manual	10-14	<b>SI</b>	<b>Vrtalno kladivo</b> Prevod originalnih navodil za uporabo	44-48
<b>FR</b>	<b>Marteau perforateur</b> Traduction du manuel d'origine	15-20	<b>HR</b>	<b>Udarna bušilica</b> Izvorne upute	49-53
<b>CZ</b>	<b>Vrtací kladivo</b> Překlad z originálního návodu k obsluze	21-25	<b>FI</b>	<b>Poravasara</b> Käännös alkuperäisestä käyttöohjeesta	54-58
<b>SK</b>	<b>Vrtacie kladivo</b> Preklad z originálneho návodu na obsluhu	26-31	<b>PL</b>	<b>Wiertarka udarowa</b> Tłumaczenie z oryginalnej instrukcji	59-64
<b>NL</b>	<b>Boorhamer</b> Vertaling van de oorspronkelijke gebruiksaanwijzing	32-37	<b>HU</b>	<b>Fúrókalapács</b> Az eredeti használati útmutató fordítása	65-70



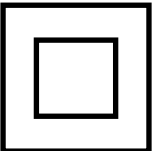

## Erklärung der Symbole auf dem Gerät

		Vor Inbetriebnahme Bedienungsanleitung und Sicherheitshinweise lesen und beachten!
		Tragen Sie eine Schutzbrille!
		Tragen Sie einen Gehörschutz!
		Tragen Sie einen Staubschutz!
		Schutzklasse II

## **HERSTELLER:**

### **scheppach**

Fabrikation von Holzbearbeitungsmaschinen GmbH  
Günzburger Straße 69  
D-89335 Ichenhausen

## **VEREHRTER KUNDE,**

Wir wünschen Ihnen viel Freude und Erfolg beim Arbeiten mit Ihrem neuen Gerät.

## **HINWEIS:**

Der Hersteller dieses Gerätes haftet nach dem geltenden Produkthaftungsgesetz nicht für Schäden, die an diesem Gerät oder durch dieses Gerät entstehen bei:

- unsachgemäßer Behandlung,
- Nichtbeachtung der Bedienungsanweisung,
- Reparaturen durch Dritte, nicht autorisierte Fachkräfte,
- Einbau und Austausch von nicht originalen Ersatzteilen,
- nicht bestimmungsgemäßer Verwendung,
- Ausfällen der elektrischen Anlage bei Nichtbeachtung der elektrischen Vorschriften und VDE-Bestimmungen 0100, DIN 57113 / VDE0113.

## **Beachten Sie:**

Lesen Sie vor der Montage und vor Inbetriebnahme den gesamten Text der Bedienungsanleitung durch. Diese Bedienungsanleitung soll es Ihnen erleichtern, Ihr Werkzeug kennenzulernen und dessen bestimmungsgemäßen Einsatzmöglichkeiten zu nutzen.

Die Bedienungsanleitung enthält wichtige Hinweise, wie Sie mit dem Werkzeug sicher, fachgerecht und wirtschaftlich arbeiten, und wie Sie Gefahren vermeiden, Reparaturkosten sparen, Ausfallzeiten verringern und die Zuverlässigkeit und Lebensdauer des Werkzeugs erhöhen.

Zusätzlich zu den Sicherheitsbestimmungen dieser Bedienungsanleitung müssen Sie unbedingt die für den Betrieb des Werkzeugs geltenden Vorschriften Ihres Landes beachten.

Bewahren Sie die Bedienungsanleitung, in einer Plastikhülle geschützt vor Schmutz und Feuchtigkeit, bei dem Werkzeug auf. Sie muss von jeder Bedienungsperson vor Aufnahme der Arbeit gelesen und sorgfältig beachtet werden. An dem Werkzeug dürfen nur Personen arbeiten, die im Gebrauch des Werkzeugs unterwiesen und über die damit verbundenen Gefahren unterrichtet sind. Das geforderte Mindestalter ist einzuhalten.

Neben den in dieser Bedienungsanleitung enthaltenen Sicherheitshinweisen und den besonderen Vorschriften Ihres Landes sind die für den Betrieb von Holzbearbeitungsmaschinen allgemein anerkannten technischen Regeln zu beachten.

Wir übernehmen keine Haftung für Unfälle oder Schäden, die durch Nichtbeachten dieser Anleitung und den Sicherheitshinweisen entstehen.

## **Gerätebeschreibung Abb.1**

1. Staubschutz
2. Verriegelungshülse
3. Drehschalter
4. Ein-/ Ausschalter
5. Handgriff
6. Zusatzhandgriff

## **Allgemeine Hinweise**

- Überprüfen Sie nach dem Auspacken alle Teile auf eventuelle Transportschäden. Bei Beanstandungen muss sofort der Zubringer verständigt werden. Spätere Reklamationen werden nicht anerkannt.
- Überprüfen Sie die Sendung auf Vollständigkeit.
- Machen Sie sich vor dem Einsatz anhand der Bedienungsanleitung mit dem Gerät vertraut.
- Verwenden Sie bei Zubehör sowie Verschleiß- und Ersatzteilen nur Original-Teile.
- Ersatzteile erhalten Sie bei Ihrem Fachhändler.
- Geben Sie bei Bestellungen unsere Artikelnummern sowie Typ und Baujahr des Gerätes an.

## **Bestimmungsgemäße Verwendung**

Das Gerät ist bestimmt zum Hammerbohren in Beton, Gestein und Ziegel und für Meißelarbeiten unter Verwendung des entsprechenden Bohrers oder Meißels. Die Maschine darf nur nach ihrer Bestimmung verwendet werden. Jede weitere darüber hinausgehende Verwendung ist nicht bestimmungsgemäß. Für daraus hervorgerufene Schäden oder Verletzungen aller Art haftet der Benutzer/Bediener und nicht der Hersteller. Bitte beachten Sie, dass unsere Geräte bestimmungsgemäß nicht für den gewerblichen, handwerklichen oder industriellen Einsatz konstruiert wurden. Wir übernehmen keine Gewährleistung, wenn das Gerät in Gewerbe-, Handwerks- oder Industriebetrieben sowie bei gleichzusetzenden Tätigkeiten eingesetzt wird.

## **Sicherheitshinweise**

**Lesen Sie alle Sicherheitshinweise und Anweisungen.** Versäumnisse bei der Einhaltung der Sicherheitshinweise und Anweisungen können elektrischen Schlag, Brand und/oder schwere Verletzungen verursachen.

**Bewahren Sie alle Sicherheitshinweise und Anweisungen für die Zukunft auf.**

Der in den Sicherheitshinweisen verwendete Begriff „Elektrowerkzeug“ bezieht sich auf netzbetriebene Elektrowerkzeuge (mit Netzkabel) und auf akkubetriebene Elektrowerkzeuge (ohne Netzkabel).

### **Arbeitsplatzsicherheit**

- Halten Sie Ihren Arbeitsbereich sauber und gut beleuchtet. Unordnung oder unbeleuchtete Arbeitsbereiche können zu Unfällen führen.
- Arbeiten Sie mit dem Elektrowerkzeug nicht in explosionsgefährdeter Umgebung, in der sich brennbare Flüssigkeiten, Gase oder Stäube befinden. Elektrowerkzeuge erzeugen Funken, die den Staub oder die Dämpfe entzünden können.
- Halten Sie Kinder und andere Personen während der Benutzung des Elektrowerkzeugs fern. Bei Ablenkung können Sie die Kontrolle über das Gerät verlieren.

### **Elektrische Sicherheit**

- Der Anschlussstecker des Elektrowerkzeuges muss in die Steckdose passen. Der Stecker darf in keiner Weise verändert werden. Verwenden Sie keine Adapterstecker gemeinsam mit schutzgeerdeten Elektrowerkzeugen. Unveränderte Stecker und passende Steckdosen verringern das Risiko eines elektrischen Schlages.
- Vermeiden Sie Körperkontakt mit geerdeten Oberflächen wie von Rohren, Heizungen, Herden und Kühlschränken. Es besteht ein erhöhtes Risiko durch elektrischen Schlag, wenn Ihr Körper geerdet ist.
- Halten Sie Elektrowerkzeuge von Regen oder Nässe fern. Das Eindringen von Wasser in ein Elektrowerkzeug erhöht das Risiko eines elektrischen Schlages.
- Zweckentfremden Sie das Kabel nicht, um das Elektrowerkzeug zu tragen, aufzuhängen oder um den Stecker aus der Steckdose zu ziehen. Halten Sie das Kabel fern von Hitze, Öl, scharfen Kanten oder sich bewegenden Geräteteilen. Beschädigte oder verwickelte Kabel erhöhen das Risiko eines elektrischen Schlages.
- Wenn Sie mit einem Elektrowerkzeug im Freien arbeiten, verwenden Sie nur Verlängerungskabel, die auch für den Außenbereich geeignet sind. Die Anwendung eines für den Außenbereich geeigneten Verlängerungskabels verringert das Risiko eines elektrischen Schlages.
- Wenn der Betrieb des Elektrowerkzeuges in feuchter Umgebung nicht vermeidbar ist, verwenden Sie einen Fehlerstromschutzschalter. Der Einsatz eines Fehlerstromschutzschalters vermindert das Risiko eines elektrischen Schlages.

### **Sicherheit von Personen**

- Seien Sie aufmerksam, achten Sie darauf, was Sie tun, und gehen Sie mit Vernunft an die Arbeit mit einem Elektrowerkzeug. Benutzen Sie kein Elektrowerkzeug, wenn Sie müde sind oder unter dem Einfluss von Drogen, Alkohol oder Medikamenten stehen. Ein Moment der Unachtsamkeit beim Gebrauch des Elektrowerkzeuges kann zu ernsthaften Verletzungen führen.
- Tragen Sie persönliche Schutzausrüstung und immer eine Schutzbrille. Das Tragen persönlicher Schutzausrüstung, wie Staubmaske, rutschfeste Sicherheitsschuhe, Schutzhelm oder Gehörschutz, je nach Art und Einsatz des Elektrowerkzeuges, verringert das Risiko von Verletzungen.

- Vermeiden Sie eine unbeabsichtigte Inbetriebnahme. Vergewissern Sie sich, dass das Elektrowerkzeug ausgeschaltet ist, bevor Sie es an die Stromversorgung und/oder den Akku anschließen, es aufnehmen oder tragen. Wenn Sie beim Tragen des Elektrowerkzeuges den Finger am Schalter haben oder das Gerät eingeschaltet an die Stromversorgung anschließen, kann dies zu Unfällen führen.
- Entfernen Sie Einstellwerkzeuge oder Schraubenschlüssel, bevor Sie das Elektrowerkzeug einschalten. Ein Werkzeug oder Schlüssel, der sich in einem drehenden Geräteteil befindet, kann zu Verletzungen führen.
- Vermeiden Sie eine abnormale Körperhaltung. Sorgen Sie für einen sicheren Stand und halten Sie jederzeit das Gleichgewicht. Dadurch können Sie das Elektrowerkzeug in unerwarteten Situationen besser kontrollieren.
- Tragen Sie geeignete Kleidung. Tragen Sie keine weite Kleidung oder Schmuck. Halten Sie Haare, Kleidung und Handschuhe fern von sich bewegenden Teilen. Lockere Kleidung, Schmuck oder lange Haare können von sich bewegenden Teilen erfasst werden.
- Wenn Staubabsaug- und -auffangeinrichtungen montiert werden können, vergewissern Sie sich, dass diese angeschlossen sind und richtig verwendet werden. Verwendung einer Staubabsaugung kann Gefährdungen durch Staub verringern.

### **Verwendung und Behandlung des Elektrowerkzeuges**

- Überlasten Sie das Gerät nicht. Verwenden Sie für Ihre Arbeit das dafür bestimmte Elektrowerkzeug. Mit dem passenden Elektrowerkzeug arbeiten Sie besser und sicherer im angegebenen Leistungsbereich.
- Benutzen Sie kein Elektrowerkzeug, dessen Schalter defekt ist. Ein Elektrowerkzeug, das sich nicht mehr einoder ausschalten lässt, ist gefährlich und muss repariert werden.
- Ziehen Sie den Stecker aus der Steckdose und/oder entfernen Sie den Akku, bevor Sie Geräteeinstellungen vornehmen, Zubehörteile wechseln oder das Gerät weglegen. Diese Vorsichtsmaßnahme verhindert den unbeabsichtigten Start des Elektrowerkzeuges.
- Bewahren Sie unbenutzte Elektrowerkzeuge außerhalb der Reichweite von Kindern auf. Lassen Sie Personen das Gerät nicht benutzen, die mit diesem nicht vertraut sind oder diese Anweisungen nicht gelesen haben. Elektrowerkzeuge sind gefährlich, wenn sie von unerfahrenen Personen benutzt werden.
- Pflegen Sie Elektrowerkzeuge mit Sorgfalt. Kontrollieren Sie, ob bewegliche Teile einwandfrei funktionieren und nicht klemmen, ob Teile gebrochen oder so beschädigt sind, dass die Funktion des Elektrowerkzeuges beeinträchtigt ist. Lassen Sie beschädigte Teile vor dem Einsatz des Gerätes reparieren. Viele Unfälle haben ihre Ursache in schlecht gewarteten Elektrowerkzeugen.
- Halten Sie Schneidwerkzeuge scharf und sauber. Sorgfältig gepflegte Schneidwerkzeuge mit scharfen Schneidkanten verklemmen sich weniger und sind leichter zu führen.

- Verwenden Sie Elektrowerkzeug, Zubehör, Einsatzwerkzeuge usw. entsprechend diesen Anweisungen. Berücksichtigen Sie dabei die Arbeitsbedingungen und die auszuführende Tätigkeit. Der Gebrauch von Elektrowerkzeugen für andere als die vorgesehenen Anwendungen kann zu gefährlichen Situationen führen.

#### Service

- Lassen Sie Ihr Elektrowerkzeug nur von qualifiziertem Fachpersonal und nur mit Original-Ersatzteilen reparieren. Damit wird sichergestellt, dass die Sicherheit des Elektrowerkzeuges erhalten bleibt.

#### Sicherheitshinweise für Hämmer

- Tragen Sie Gehörschutz. Die Einwirkung von Lärm kann Gehörverlust bewirken.
- Benutzen Sie Zusatzgriffe, wenn diese mit dem Elektrowerkzeug mitgeliefert werden. Der Verlust der Kontrolle kann zu Verletzungen führen.
- Halten Sie das Gerät an den isolierten Griffflächen, wenn Sie Arbeiten ausführen, bei denen das Einsatzwerkzeug verborgene Stromleitungen oder das eigene Netzkabel treffen kann. Der Kontakt mit einer spannungsführenden Leitung kann auch metallene Geräteteile unter Spannung setzen und zu einem elektrischen Schlag führen.
- Verwenden Sie geeignete Suchgeräte, um verborgene Versorgungsleitungen aufzuspüren, oder ziehen Sie die örtliche Versorgungsgesellschaft hinzu. Kontakt mit Elektroleitungen kann zu Feuer und elektrischem Schlag führen. Beschädigung einer Gasleitung kann zur Explosion führen. Eindringen in eine Wasserleitung verursacht Sachbeschädigung oder kann einen elektrischen Schlag verursachen.
- Halten Sie das Elektrowerkzeug beim Arbeiten fest mit beiden Händen und sorgen Sie für einen sicheren Stand. Das Elektrowerkzeug wird mit zwei Händen sicherer geführt.
- Sichern Sie das Werkstück. Ein mit Spannvorrichtungen oder Schraubstock festgehaltenes Werkstück ist sicherer gehalten als mit Ihrer Hand.
- Warten Sie, bis das Elektrowerkzeug zum Stillstand gekommen ist, bevor Sie es ablegen. Das Einsatzwerkzeug kann sich verhaken und zum Verlust der Kontrolle über das Elektrowerkzeug führen.

## Technische Daten

<b>Netzspannung</b>	230V / 50Hz
<b>Leistungsaufnahme</b>	1050W
<b>Leerlauf-Drehzahl</b>	480 min <sup>-1</sup>
<b>Schlagzahl</b>	3780 bpm
<b>Bohrleistung Beton/Stein (max)</b>	38 mm
<b>Schutzklasse</b>	II
<b>Gewicht</b>	6 kg

#### Geräusch und Vibration

Die Geräusch- und Vibrationswerte wurden entsprechend EN 60745 ermittelt.

Schalldruckpegel Bohren LpA 93,8 dB(A)

Schalldruckpegel Meißeln LpA 95,8 dB(A)

Unsicherheit KpA 3 dB

Schallleistungspegel Bohren LWA 104,8 dB(A)

Schallleistungspegel Meißeln LWA 106,8 dB(A)

Unsicherheit KWA 3 dB

#### Tragen Sie einen Gehörschutz.

Die Einwirkung von Lärm kann Gehörverlust bewirken.

Schwingungsgesamtwerte (Vektorsumme dreier Richtungen) ermittelt entsprechend EN 60745.

Schwingungsemissionswert ah (Handgriff)

= 14,89 m/s<sup>2</sup>

Schwingungsemissionswert ah (Zusatzhandgriff)

= 13,02 m/s<sup>2</sup>

Unsicherheit K = 1,5 m/s<sup>2</sup>

#### Zusätzliche Informationen für Elektrowerkzeuge Warnung!

Der angegebene Schwingungsemissionswert ist nach einem genormten Prüfverfahren gemessen worden und kann sich, abhängig von der Art und Weise, in der das Elektrowerkzeug verwendet wird, ändern und in Ausnahmefällen über dem angegebenen Wert liegen. Der angegebene Schwingungsemissionswert kann zum Vergleich eines Elektrowerkzeuges mit einem anderen verwendet werden.

Der angegebene Schwingungsemissionswert kann auch zu einer einleitenden Einschätzung der Beeinträchtigung verwendet werden.

#### Beschränken Sie die Geräuschentwicklung und Vibration auf ein Minimum!

- Verwenden Sie nur einwandfreie Geräte.
- Warten und reinigen Sie das Gerät regelmäßig.
- Passen Sie Ihre Arbeitsweise dem Gerät an.
- Überlasten Sie das Gerät nicht.
- Lassen Sie das Gerät gegebenenfalls überprüfen.
- Schalten Sie das Gerät aus, wenn es nicht benutzt wird.
- Tragen Sie Handschuhe.

## Restrisiken

**Auch wenn Sie dieses Elektrowerkzeug vorschriftsmäßig bedienen, bleiben immer Restrisiken bestehen. Folgende Gefahren können im Zusammenhang mit der Bauweise und Ausführung dieses Elektrowerkzeuges auftreten:**

- Lungenschäden, falls keine geeignete Staubschutzmaske getragen wird.
- Gehörschäden, falls kein geeigneter Gehörschutz getragen wird.
- Gesundheitsschäden, die aus Hand-Arm-Schwingungen resultieren, falls das Gerät über einen längeren Zeitraum verwendet wird oder nicht ordnungsgemäß geführt und gewartet wird.

## Vor Inbetriebnahme

Überzeugen Sie sich vor dem Anschließen, dass die Daten auf dem Typenschild mit den Netzdaten übereinstimmen.

Ziehen Sie immer den Netzstecker, bevor Sie Einstellungen am Gerät vornehmen.

Einsatzstelle nach verdeckt liegenden elektrischen Leitungen, Gas- und Wasserrohren mit einem Leitungssuchgerät untersuchen.

### Zusatzgriff (Abb. 2 – Pos. 6)

Bohrhammer aus Sicherheitsgründen nur mit dem Zusatzgriff verwenden.

Der Zusatzhandgriff (6) bietet Ihnen während der Benutzung des Bohrhammers zusätzlichen Halt. Das Gerät darf aus Sicherheitsgründen nicht ohne den Zusatzhandgriff (6) verwendet werden. Befestigt wird der Zusatzhandgriff (6) am Bohrhammer durch Klemmung. Drehen des Griffes gegen den Uhrzeigersinn (vom Griff aus gesehen) löst die Klemmung. Drehen des Griffes im Uhrzeigersinn zieht die Klemmung fest. Lösen Sie zuerst die Klemmung des Zusatzhandgriffes. Anschließend können Sie den Zusatzhandgriff (6) in die für Sie angenehmste Arbeitsposition schwenken. Jetzt den Zusatzhandgriff in entgegengesetzter Drehrichtung wieder zudrehen, bis der Zusatzhandgriff fest sitzt.

### Werkzeug einsetzen (Abb.3)

- Werkzeug vor dem Einsetzen reinigen und Werkzeug-Schaft mit Bohrerfett leicht fetten.
- Verriegelungshülse (2) zurückziehen und festhalten.
- Staubfreies Werkzeug drehend in die Werkzeugaufnahme bis zum Anschlag einschieben. Das Werkzeug verriegelt sich selbst.
- Verriegelung durch Ziehen am Werkzeug prüfen.

### Werkzeug entnehmen (Abb. 4)

Verriegelungshülse (2) zurückziehen, festhalten und Werkzeug entnehmen.

### Staubaufnahme-Vorrichtung (Abb. 5)

Vor Bohrhammerarbeiten senkrecht über dem Kopf, Staubaufnahme-Vorrichtung (a) über den Bohrer schieben.

## Inbetriebnahme

### Achtung!

**Um eine Gefährdung zu vermeiden, darf die Maschine nur an den beiden Handgriffen gehalten werden! Andernfalls kann beim Anbohren von Leitungen elektrischer Schlag drohen!**

### Ein- Ausschalten (Abb. 1)

Einschalten: Betriebsschalter (4) drücken

Ausschalten: Betriebsschalter (4) loslassen.

### Betriebsart einstellen (Abb.6)

Mit dem Drehschalter wählen Sie die Betriebsart des Elektrowerkzeuges.

Hinweis: Ändern Sie die Betriebsart nur bei

ausgeschaltetem Elektrowerkzeug! Das

Elektrowerkzeug kann sonst beschädigt werden.

– Drehen Sie den Drehschalter auf die gewünschte Stellung.

- Position zum Hammerbohren (A). Falls sich das Einsatzwerkzeug beim Einschalten nicht sofort dreht, lassen Sie das Elektrowerkzeug langsam laufen, bis sich das Einsatzwerkzeug mitdreht.
- Position Vario-Lock (B) zum Verstellen der Meißelposition
- Position zum Meißeln (C)

### Achtung!

**Zum Hammerbohren benötigen Sie nur eine geringe Anpresskraft. Ein zu hoher Anpressdruck belastet unnötig den Motor. Bohrer regelmäßig prüfen. Stumpfen Bohrer nachschleifen oder ersetzen.**

## Austausch der Netzanschlussleitung

Wenn die Netzanschlussleitung dieses Gerätes beschädigt wird, muss sie durch den Hersteller oder seinen Kundendienst oder eine ähnlich qualifizierte Person ersetzt werden, um Gefährdungen zu vermeiden.



## Reinigung und Wartung

Ziehen Sie vor allen Reinigungsarbeiten den Netzstecker.

### Reinigung

- Halten Sie Schutzvorrichtungen, Luftschlitze und Motoregehäuse so staub- und schmutzfrei wie möglich. Reiben Sie das Gerät mit einem sauberen Tuch ab oder blasen Sie es mit Druckluft bei niedrigem Druck aus.
- Wir empfehlen, dass Sie das Gerät direkt nach jeder Benutzung reinigen.
- Reinigen Sie das Gerät regelmäßig mit einem feuchten Tuch und etwas Schmierseife.
- Verwenden Sie keine Reinigungs- oder Lösungsmittel; diese könnten die Kunststoffteile des Gerätes angreifen. Achten Sie darauf, dass kein Wasser in das Geräteinnere gelangen kann.

### Kohlebürsten

Bei übermäßiger Funkenbildung lassen Sie die Kohlebürsten durch eine Elektrofachkraft überprüfen.

Achtung! Die Kohlebürsten dürfen nur von einer Elektrofachkraft ausgewechselt werden.

### Wartung

Im Geräteinneren befinden sich keine weiteren zu wartenden Teile.

## Entsorgung und Wiederverwertung











Das Gerät befindet sich in einer Verpackung um Transportschäden zu verhindern. Diese Verpackung ist Rohstoff und ist somit wieder verwendbar oder kann dem Rohstoffkreislauf zurückgeführt werden.

Das Gerät und dessen Zubehör bestehen aus verschiedenen Materialien, wie z.B. Metall und Kunststoffe. Führen Sie defekte Bauteile der Sondermüllentsorgung zu. Fragen Sie im Fachgeschäft oder in der Gemeindeverwaltung nach!

## Lagerung

Lagern Sie das Gerät und dessen Zubehör an einem dunklen, trockenen und frostfreiem sowie für Kinder unzugänglichem Ort. Die optimale Lagertemperatur liegt zwischen 5 und 30 °C. Bewahren Sie das Elektrowerkzeug in der Originalverpackung auf.

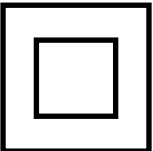
## Explanation of the symbol on the product

		Caution - Read the operating instructions to reduce the risk of injury!
		Wear safety goggles!
		Wear ear-muffs!
		Wear a breathing mask!
		Protection class II

**MANUFACTURER:****scheppach**

Fabrikation von Holzbearbeitungsmaschinen GmbH  
Günzburger Straße 69  
D-89335 Ichenhausen

**DEAR CUSTOMER,**

We wish you much joy and success in working with your new appliance.

**NOTE:**

According to the applicable product liability laws, the manufacturer of the device does not assume liability for damages to the product or damages caused by the product that occurs due to:

- Improper handling,
- Non-compliance of the operating instructions,
- Repairs by third parties, not by authorized service technicians,
- Installation and replacement of non-original spare parts,
- Application other than specified,
- A breakdown of the electrical system that occurs due to the non-compliance of the electric regulations and VDE regulations 0100, DIN 57113 / VDE0113.

**We recommend:**

Read through the complete text in the operating instructions before installing and commissioning the device. The operating instructions are intended to help the user to become familiar with the machine and take advantage of its application possibilities in accordance with the recommendations. The operating instructions contain important information on how to operate the machine safely, professionally and economically, how to avoid danger, costly repairs, reduce downtimes and how to increase reliability and service life of the machine.

In addition to the safety regulations in the operating instructions, you have to meet the applicable regulations that apply for the operation of the machine in your country. Keep the operating instructions package with the machine at all times and store it in a plastic cover to protect it from dirt and moisture. Read the instruction manual each time before operating the machine and carefully follow its information. The machine can only be operated by persons who were instructed concerning the operation of the machine and who are informed about the associated dangers. The minimum age requirement must be complied with.

**Layout and items supplied (Fig. 1)**

1. Dust guard
2. Locking sleeve
3. Rotary switch
4. ON/OFF switch
5. Handle
6. Additional handle

**General information**

- After unpacking, check all parts for possible transportation damages. In the event of complaints, inform the supplier immediately. Any complaints made after this time will not be accepted.
- The shipment is to be checked for completeness upon receipt.
- Read through the manual carefully in order to make yourself familiar in dealing with the device before using it for the first time.
- Only use original equipment regarding accessories, as well as consumable items and spare parts. Spare parts can be obtained from your specialized dealer. When ordering, please specify our part numbers, as well as type and construction year of the device.

**Proper use**

The tool is designed for drilling with hammer action in concrete, rock and brick, as well as for chiseling work, always using the respective correct drill or chisel bit.

The equipment is to be used only for its prescribed purpose. Any other use is deemed to be a case of misuse. The user / operator and not the manufacturer will be liable for any damage or injuries of any kind caused as a result of this.

Please note that our equipment has not been designed for use in commercial, trade or industrial applications. Our warranty will be voided if the machine is used in commercial, trade or industrial businesses or for equivalent purposes.

**Safety Notes**

**Read all safety warnings and all instructions.** Failure to follow the warnings and instructions may result in electric shock, fire and/or serious injury.

**Save all warnings and instructions for future reference.**

The term "power tool" in the warnings refers to your mainsoperated (corded) power tool or battery-operated (cordless) power tool.

**Work area safety**

- Keep work area clean and well lit. Cluttered or dark areas invite accidents.
- Do not operate power tools in explosive atmospheres, such as in the presence of flammable liquids, gases or dust. Power tools create sparks which may ignite the dust or fumes.
- Keep children and bystanders away while operating a power tool. Distractions can cause you to lose control.

**Electrical safety**

- Power tool plugs must match the outlet. Never modify the plug in any way. Do not use any adapter plugs with earthed (grounded) power tools. Unmodified plugs and matching outlets will reduce risk of electric shock.

- Avoid body contact with earthed or grounded surfaces, such as pipes, radiators, ranges and refrigerators. There is an increased risk of electric shock if your body is earthed or grounded.
- Do not expose power tools to rain or wet conditions. Water entering a power tool will increase the risk of electric shock.
- Do not abuse the cord. Never use the cord for carrying, pulling or unplugging the power tool. Keep cord away from heat, oil, sharp edges and moving parts. Damaged or entangled cords increase the risk of electric shock.
- When operating a power tool outdoors, use an extension cord suitable for outdoor use. Use of a cord suitable for outdoor use reduces the risk of electric shock.
- If operating a power tool in a damp location is unavoidable, use a residual current device (RCD) protected supply. Use of an RCD reduces the risk of electric shock.

#### **Personal safety**

- Stay alert, watch what you are doing and use common sense when operating a power tool. Do not use a power tool while you are tired or under the influence of drugs, alcohol or medication. A moment of inattention while operating power tools may result in serious personal injury.
- Use personal protective equipment. Always wear eye protection. Protective equipment such as dust mask, non-skid safety shoes, hard hat, or hearing protection used for appropriate conditions will reduce personal injuries.
- Prevent unintentional starting. Ensure the switch is in the off-position before connecting to power source and/or battery pack, picking up or carrying the tool. Carrying power tools with your finger on the switch or energising power tools that have the switch on invites accidents.
- Remove any adjusting key or wrench before turning the power tool on. A wrench or a key left attached to a rotating part of the power tool may result in personal injury.
- Do not overreach. Keep proper footing and balance at all times. This enables better control of the power tool in unexpected situations.
- Dress properly. Do not wear loose clothing or jewellery. Keep your hair, clothing and gloves away from moving parts. Loose clothes, jewellery or long hair can be caught in moving parts.
- If devices are provided for the connection of dust extraction and collection facilities, ensure these are connected and properly used. Use of dust collection can reduce dust-related hazards.

#### **Power tool use and care**

- Do not force the power tool. Use the correct power tool for your application. The correct power tool will do the job better and safer at the rate for which it was designed.

- Do not use the power tool if the switch does not turn it on and off. Any power tool that cannot be controlled with the switch is dangerous and must be repaired.
- Disconnect the plug from the power source and/or the battery pack from the power tool before making any adjustments, changing accessories, or storing power tools. Such preventive safety measures reduce the risk of starting the power tool accidentally.
- Store idle power tools out of the reach of children and do not allow persons unfamiliar with the power tool or these instructions to operate the power tool. Power tools are dangerous in the hands of untrained users.
- Maintain power tools. Check for misalignment or binding of moving parts, breakage of parts and any other condition that may affect the power tool's operation. If damaged, have the power tool repaired before use. Many accidents are caused by poorly maintained power tools.
- Keep cutting tools sharp and clean. Properly maintained cutting tools with sharp cutting edges are less likely to bind and are easier to control.
- Use the power tool, accessories and tool bits etc. in accordance with these instructions, taking into account the working conditions and the work to be performed. Use of the power tool for operations different from those intended could result in a hazardous situation.

#### **Service**

- Have your power tool serviced by a qualified repair person using only identical replacement parts. This will ensure that the safety of the power tool is maintained.

#### **Hammer Safety Warnings**

- Wear ear protectors. Exposure to noise can cause hearing loss.
- Use auxiliary handle(s), if supplied with the tool. Loss of control can cause personal injury.
- Hold power tool by insulated gripping surfaces, when performing an operation where the cutting accessory may contact hidden wiring or its own cord. Cutting accessory contacting a "live" wire may make exposed metal parts of the power tool "live" and could give the operator an electric shock.
- Use suitable detectors to determine if utility lines are hidden in the work area or call the local utility company for assistance. Contact with electric lines can lead to fire and electric shock. Damaging a gas line can lead to explosion. Penetrating a water line causes property damage or may cause an electric shock.
- When working with the machine, always hold it firmly with both hands and provide for a secure stance. The power tool is guided more secure with both hands.
- Secure the workpiece. A workpiece clamped with clamping devices or in a vice is held more secure than by hand.

- Always wait until the machine has come to a complete stop before placing it down. The tool insert can jam and lead to loss of control over the power tool.

## Technical data

<b>Mains voltage:</b>	230V / 50Hz
<b>Power input:</b>	1050W
<b>Idling speed:</b>	480 min <sup>-1</sup>
<b>Impact rate:</b>	3780 bpm
<b>Drilling capacity in concrete/stone (max.):</b>	38 mm
<b>Protection class:</b>	II
<b>Weight:</b>	6 kg

### Sound and vibration

Sound and vibration values were measured in accordance with EN 60745.

Sound pressure level Drilling LpA 93,8 dB(A)  
 Sound pressure level Chisel LpA 95,8 dB(A)  
 Uncertainty KpA 3 dB

Sound power level Drilling LWA 104,8 dB(A)  
 Sound power level Chisel LWA 106,8 dB(A)  
 Uncertainty KWA 3 dB

### Wear ear-muffs.

The impact of noise can cause damage to hearing.

Total vibration values (vector sum of three directions) determined in accordance with EN 60745.

Vibration emission value ah (Handle)  
 = 14,89 m/s<sup>2</sup>

Vibration emission value ah (Additional Handle)  
 = 13,02 m/s<sup>2</sup>

Uncertainty K = 1,5 m/s<sup>2</sup>

### Additional information for electric power tools

#### Warning!

The specified vibration value was established in accordance with a standardized testing method. It may change according to how the electric equipment is used and may exceed the specified value in exceptional circumstances.

The specified vibration value can be used to compare the equipment with other electric power tools.

The specified vibration value can be used for initial assessment of a harmful effect.

### Keep the noise emissions and vibrations to a minimum.

- Only use appliances which are in perfect working order.
- Service and clean the appliance regularly.
- Adapt your working style to suit the appliance.
- Do not overload the appliance.
- Have the appliance serviced whenever necessary.
- Switch the appliance off when it is not in use.
- Wear protective gloves.

### Residual risks

**Even if you use this electric power tool in accordance with instructions, certain residual risks cannot be ruled out. The following hazards may arise in connection with the equipment's construction and layout:**

- Lung damage if no suitable protective dust mask is used.
- Damage to hearing if no suitable ear protection is used.
- Health damage caused by hand-arm vibrations if the equipment is used over a prolonged

### Before starting the equipment

Before you connect the equipment to the mains supply make sure that the data on the rating plate are identical to the mains data.

Always pull the power plug before making adjustments to the equipment.

Check the drilling point for concealed electrical cables, gas and water pipes using a cable/pipe detector.

### Additional handle (Fig. 2 – Item 6)

For safety reasons you must only use the hammer drill with the additional handle.

The additional handle (6) enables you to achieve better stability whilst using the hammer drill. The machine must not be used without the additional handle (6) for safety reasons.

The additional handle (6) is secured to the hammer drill by a clamp. Turning the handle anti-clockwise (looking from the handle) will release the clamp. Turning the handle clockwise will tighten the clamp. First release the additional handle clamp. You can then swing the additional handle (6) into the most comfortable working position for you. Now turn the additional handle in the opposite direction again until the additional handle is secure.

### Tool insertion (Fig. 3)

- Clean the tool before insertion and apply a thin coating of drill bit grease to the shaft of the tool.
- Pull back and hold the locking sleeve (2).
- Insert the dust-free tool into the tool mounting as far as it will go whilst turning it. The tool will lock itself.
- Check that it is properly secure by pulling the tool.

### Tool removal (Fig. 4)

Pull back and hold the locking sleeve (2) and remove the tool.

### Dust collection device (Fig. 5)

Slide the dust collection device (a) over the drill bit before carrying out any hammer drilling vertically above your head.

## Starting up

### Important.

**To prevent all danger, the machine must only be held using the two handles. Otherwise there may be a risk of suffering an electric shock if you drill into cables.**

### Switching on and off (Fig. 1)

To switch on: Press the control switch (4).

To switch off: Release the control switch (4).

### Setting the operating mode (Fig.6)

The operating mode of the power tool is selected with the mode selector switch

Note: Change the operating mode only when the machine is switched off! Otherwise, the machine can be damaged.

– Turn the mode selector switch to the requested position.

- Position for hammer drilling (A): When the drilling tool does not immediately rotate upon switching on, allow the machine to run slowly until the drilling tool rotates.
- Vario-Lock (B) position for adjustment of the chiselling position
- Position for chiselling (C)

### Important.

**Only low pressure is required for hammer drilling. Excessive pressure will exert an unnecessary force on the motor. Check the drill bits at regular intervals. Sharpen or replace blunt drill bits.**

## Replacing the power cable

If the power cable for this equipment is damaged, it must be replaced by the manufacturer or its after-sales service or similarly trained personnel to avoid danger.

## Cleaning and maintenance

Always pull out the mains power plug before starting any cleaning work.

### Cleaning

- Keep all safety devices, air vents and the motor housing free of dirt and dust as far as possible. Wipe the equipment with a clean cloth or blow it with compressed air at low pressure.
- We recommend that you clean the device immediately each time you have finished using it.
- Clean the equipment regularly with a moist cloth and some soft soap. Do not use cleaning agents or solvents; these could attack the plastic parts of the equipment. Ensure that no water can seep into the device.

### Carbon brushes

In case of excessive sparking, have the carbon brushes checked only by a qualified electrician. Important! The carbon brushes should not be replaced by anyone but a qualified electrician.

### Maintenance

There are no parts inside the equipment which require additional maintenance.

## Disposal and recycling











The unit is supplied in packaging to prevent its being damaged in transit. This packaging is raw material and can therefore be reused or can be returned to the raw material system.

The unit and its accessories are made of various types of material, such as metal and plastic. Defective components must be disposed of as special waste. Ask your dealer or your local council.

## Storage

Store the equipment and accessories out of children's reach in a dark and dry place at above freezing temperature. The ideal storage temperature is between 5 and 30 °C. Store the electric tool in its original packaging.

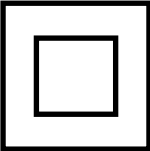
## Explication des symboles sur l'instrument

		AVERTISSEMENT - pour réduire le risque de blessure, lisez le mode d'emploi!
		Portez des lunettes de protection!
		Portez une protection auditive!
		Portez un masque anti-poussière!
		Catégorie de protection II

**FABRICANT:****scheppach**

Fabrikation von Holzbearbeitungsmaschinen GmbH  
Günzburger Straße 69  
D-89335 Ichenhausen

**CHER CLIENT,**

Nous vous souhaitons beaucoup de joie et de succès en travaillant avec votre nouvel appareil.

**REMARQUE :**

Selon la loi en vigueur sur la responsabilité du fait des produits, le fabricant n'est pas tenu responsable pour tous les dommages à cet appareil ou pour tous les dommages résultant de l'exploitation de cet appareil, dans les cas suivants :

- Mauvaise manipulation,
- Non-respect des instructions d'utilisation,
- Travaux de réparation effectués par des tiers, par des spécialistes non autorisés,
- Remplacement et installation de pièces de rechange qui ne sont pas d'origine.
- Utilisation non conforme,
- Lors d'une défaillance du système électrique en cas de non-conformité avec les réglementations électriques et les normes VDE 0100, DIN 57113 / VDE0113.

**Nous vous recommandons :**

De lire intégralement le manuel d'utilisation, avant d'effectuer le montage et la mise en service.

Le présent manuel d'utilisation vous facilitera la prise en main et la connaissance de la machine, tout en vous permettant d'en utiliser pleinement le potentiel dans le cadre d'une utilisation conforme. Les instructions importantes qu'il contient vous apprendront comment travailler avec la machine de manière sûre, rationnelle et économique ; comment éviter les dangers, réduire les coûts de réparation et réduire les périodes d'indisponibilité ; comment enfin augmenter la fiabilité et la durée de vie de la machine. En plus des consignes de sécurité continues dans ce manuel d'utilisation, vous devez respecter scrupuleusement les réglementations et les lois applicables lors de l'utilisation de la machine dans votre pays.

Conservez le manuel d'utilisation dans une pochette plastique pour le protéger de la saleté et de l'humidité, sur la machine. Avant de commencer à travailler avec la machine, chaque utilisateur doit lire le manuel d'utilisation puis le suivre attentivement. Seules les personnes formées à l'utilisation de la machine et conscientes des risques associés sont autorisées à travailler avec la machine. L'âge minimum requis doit être respecté.

**Description de l'appareil (figure 1)**

1. Protection antipoussière
2. Douille de verrouillage
3. Commutateur rotatif
4. Interrupteurs marche/arrêt
5. Poignée
6. Poignée supplémentaire

**Conseils généraux**

- Après le déballage, contrôlez toutes les pièces pour détecter d'éventuels dommages liés au transport. En cas de réclamation, le transporteur doit en être immédiatement avisé. Aucune réclamation ultérieure ne sera prise en compte.
- Vérifiez que la livraison est complète.
- Familiarisez-vous avec la machine avant son utilisation en étudiant le présent manuel.
- N'utilisez que des pièces d'origine pour les accessoires, les pièces d'usure et les pièces de rechange. Les pièces de rechange sont disponibles auprès de votre commerçant spécialisé.
- Lors de vos commandes, veuillez nous indiquer les numéros d'article ainsi que le modèle et l'année de construction de la machine.

**Utilisation conforme à l'affectation**

L'appareil est fait pour perforent à percussion dans le béton, la pierre et la tuile, et pour forer à marteau en utilisant le foret ou le burin correspondant.

La machine doit exclusivement être employée conformément à son affectation. Chaque utilisation allant au-delà de cette affectation est considérée comme non conforme. Pour les dommages en résultant ou les blessures de tout genre, le producteur décline toute responsabilité et l'opérateur/l'exploitant est responsable.

Veillez au fait que nos appareils, conformément à leur affectation, n'ont pas été construits, pour être utilisés dans un environnement professionnel, industriel ou artisanal. Nous déclinons toute responsabilité si l'appareil est utilisé professionnellement, artisanalement ou dans des sociétés industrielles, tout comme pour toute activité équivalente.

**Avertissements de sécurité**

**Lire tous les avertissements de sécurité et toutes les instructions.** Ne pas suivre les avertissements et instructions peut donner lieu à un choc électrique, un incendie et/ou une blessure sérieuse.

**Conserver tous les avertissements et toutes les instructions pour pouvoir s'y reporter ultérieurement.**

Le terme « outil » dans les avertissements fait référence à votre outil électrique alimenté par le secteur (avec cordon d'alimentation) ou votre outil fonctionnant sur batterie (sans cordon d'alimentation).



### **Sécurité de la zone de travail**

- Conserver la zone de travail propre et bien éclairée. Les zones en désordre ou sombres sont propices aux accidents.
- Ne pas faire fonctionner les outils électriques en atmosphère explosive, par exemple en présence de liquides inflammables, de gaz ou de poussières. Les outils électriques produisent des étincelles qui peuvent enflammer les poussières ou les fumées.
- Maintenir les enfants et les personnes présentes à l'écart pendant l'utilisation de l'outil. Les distractions peuvent vous faire perdre le contrôle de l'outil.

### **Sécurité électrique**

- Il faut que les fiches de l'outil électrique soient adaptées au socle. Ne jamais modifier la fiche de quelque façon que ce soit. Ne pas utiliser d'adaptateurs avec des outils à branchement de terre. Des fiches non modifiées et des socles adaptés réduiront le risque de choc électrique.
- Eviter tout contact du corps avec des surfaces reliées à la terre telles que les tuyaux, les radiateurs, les cuisinières et les réfrigérateurs. Il existe un risque accru de choc électrique si votre corps est relié à la terre.
- Ne pas exposer les outils à la pluie ou à des conditions humides. La pénétration d'eau à l'intérieur d'un outil augmentera le risque de choc électrique.
- Ne pas maltraiter le cordon. Ne jamais utiliser le cordon pour porter, tirer ou débrancher l'outil. Maintenir le cordon à l'écart de la chaleur, du lubrifiant, des arêtes ou des parties en mouvement. Les cordons endommagés ou emmêlés augmentent le risque de choc électrique.
- Lorsqu'on utilise un outil à l'extérieur, utiliser un prolongateur adapté à l'utilisation extérieure. L'utilisation d'un cordon adapté à l'utilisation extérieure réduit le risque de choc électrique.
- Si l'usage d'un outil dans un emplacement humide est inévitable, utiliser une alimentation protégée par un dispositif à courant différentiel résiduel (RCD). L'usage d'un RCD réduit le risque de choc électrique.

### **Sécurité des personnes**

- Rester vigilant, regarder ce que vous êtes en train de faire et faire preuve de bon sens dans l'utilisation de l'outil. Ne pas utiliser un outil lorsque vous êtes fatigué ou sous l'emprise de drogues, d'alcool ou de médicaments. Un moment d'inattention en cours d'utilisation d'un outil peut entraîner des blessures graves des personnes.
- Utiliser un équipement de sécurité. Toujours porter une protection pour les yeux. Les équipements de sécurité tels que les masques contre les poussières, les chaussures de sécurité antidérapantes, les casques ou les protections acoustiques utilisés pour les conditions appropriées réduiront les blessures des personnes.

- Eviter tout démarrage intempestif. S'assurer que l'interrupteur est en position arrêt avant de brancher l'outil au secteur et/ou au bloc de batteries, de le ramasser ou de le porter. Porter les outils en ayant le doigt sur l'interrupteur ou brancher des outils dont l'interrupteur est en position marche est source d'accidents.
- Retirer toute clé de réglage avant de mettre l'outil en marche. Une clé laissée fixée sur une partie tournante de l'outil peut donner lieu à des blessures de personnes.
- Ne pas se précipiter. Garder une position et un équilibre adaptés à tout moment. Cela permet un meilleur contrôle de l'outil dans des situations inattendues.
- S'habiller de manière adaptée. Ne pas porter de vêtements amples ou de bijoux. Garder les cheveux, les vêtements et les gants à distance des parties en mouvement. Des vêtements amples, des bijoux ou les cheveux longs peuvent être pris dans des parties en mouvement.
- Si des dispositifs sont fournis pour le raccordement d'équipements pour l'extraction et la récupération des poussières, s'assurer qu'ils sont connectés et correctement utilisés. Utiliser des collecteurs de poussière peut réduire les risques dus aux poussières.

### **Utilisation et entretien de l'outil**

- Ne pas forcer l'outil. Utiliser l'outil adapté à votre application. L'outil adapté réalisera mieux le travail et de manière plus sûre au régime pour lequel il a été construit.
- Ne pas utiliser l'outil si l'interrupteur ne permet pas de passer de l'état de marche à arrêt et vice versa. Tout outil qui ne peut pas être commandé par l'interrupteur est dangereux et il faut le faire réparer.
- Débrancher la fiche de la source d'alimentation en courant et/ou le bloc de batteries de l'outil avant tout réglage, changement d'accessoires ou avant de ranger l'outil. De telles mesures de sécurité préventives réduisent le risque de démarrage accidentel de l'outil.
- Conserver les outils à l'arrêt hors de la portée des enfants et ne pas permettre à des personnes ne connaissant pas l'outil ou les présentes instructions de le faire fonctionner. Les outils sont dangereux entre les mains d'utilisateurs novices.
- Observer la maintenance de l'outil. Vérifier qu'il n'y a pas de mauvais alignement ou de blocage des parties mobiles, des pièces cassées ou toute autre condition pouvant affecter le fonctionnement de l'outil. En cas de dommages, faire réparer l'outil avant de l'utiliser. De nombreux accidents sont dus à des outils mal entretenus.
- Garder affûtés et propres les outils permettant de couper. Des outils destinés à couper correctement entretenus avec des pièces coupantes tranchantes sont moins susceptibles de bloquer et sont plus faciles à contrôler.

- Utiliser l'outil, les accessoires et les lames etc., conformément à ces instructions, en tenant compte des conditions de travail et du travail à réaliser. L'utilisation de l'outil pour des opérations différentes de celles prévues pourrait donner lieu à des situations dangereuses.

#### Maintenance et entretien

- Faire entretenir l'outil par un réparateur qualifié utilisant uniquement des pièces de rechange identiques. Cela assurera que la sécurité de l'outil est maintenue.

#### Avertissements de sécurité pour les marteaux

- Portez des protections auditives. L'exposition aux bruits peut provoquer une perte de l'audition.
- Utiliser la(les) poignée(s) auxiliaire(s) fournie(s) avec l'outil. La perte de contrôle peut provoquer des blessures.
- Tenir l'outil par les surfaces de préhension isolées, lors de la réalisation d'une opération au cours de laquelle l'organe de coupe peut entrer en contact avec un câblage non apparent ou son propre cordon d'alimentation. Le contact avec un fil « sous tension » peut également mettre « sous tension » les parties métalliques exposées de l'outil électrique et provoquer un choc électrique sur l'opérateur.
- Utiliser des détecteurs appropriés afin de déceler des conduites cachées ou consulter les entreprises d'approvisionnement locales. Un contact avec des lignes électriques peut provoquer un incendie ou un choc électrique. Un endommagement d'une conduite de gaz peut provoquer une explosion. La perforation d'une conduite d'eau provoque des dégâts matériels et peut provoquer un choc électrique.
- Toujours bien tenir l'outil électroportatif des deux mains et veiller à toujours garder une position de travail stable. Avec les deux mains, l'outil électroportatif est guidé de manière plus sûre.
- Bloquer la pièce à travailler. Une pièce à travailler serrée par des dispositifs de serrage appropriés ou dans un étau est fixée de manière plus sûre que tenue dans les mains.
- Avant de déposer l'outil électroportatif, attendre que celui-ci soit complètement à l'arrêt. L'outil risque de se coincer, ce qui entraînerait une perte de contrôle de l'outil électroportatif.

## Données techniques

<b>Tension réseau:</b>	230V / 50Hz
<b>Puissance absorbée:</b>	1050W
<b>Vitesse de marche à vide:</b>	480 min <sup>-1</sup>
<b>Nombre de frappes :</b>	3780 bpm
<b>Capacité de perçage béton/pierre (maxi.):</b>	38 mm
<b>Catégorie de protection:</b>	II
<b>Poids:</b>	6 kg

#### Bruit et vibration

Les valeurs de bruit et de vibration ont été déterminées conformément à la norme EN 60745.

Niveau de pression acoustique perceuse

L<sub>pA</sub> 93,8 dB(A)

Niveau de pression acoustique ciseau

L<sub>pA</sub> 95,8 dB(A)

Imprécision K<sub>pA</sub> 3 dB

Niveau de puissance acoustique perceuse

L<sub>WA</sub> 104,8 dB(A)

Niveau de puissance acoustique ciseau

L<sub>WA</sub> 106,8 dB(A)

Imprécision K<sub>WA</sub> 3 dB

#### Portez une protection acoustique.

L'exposition au bruit peut entraîner la perte de l'ouïe.

Les valeurs totales des vibrations (somme des vecteurs de trois directions) ont été déterminées conformément à EN 60745.

Valeur d'émission des vibrations ah (Poignée)

= 14,89 m/s<sup>2</sup>

Valeur d'émission des vibrations ah (Poignée supplémentaire)

= 13,02 m/s<sup>2</sup>

Imprécision K = 1,5 m/s<sup>2</sup>

#### Informations supplémentaires sur les outils électriques

##### Avertissement !

La valeur d'émission de vibration a été mesurée selon une méthode d'essai normée et peut être modifiée, en fonction du type d'emploi de l'outil électrique ; elle peut dans certains cas exceptionnels être supérieure à la valeur indiquée.

La valeur d'émission de vibration indiquée peut être utilisée pour comparer un outil électrique à un autre.

La valeur d'émission de vibration indiquée peut également être utilisée pour estimer l'altération au début.

### **Limitez le niveau sonore et les vibrations à un minimum !**

- Utilisez exclusivement des appareils en excellent état.
- Entretenez et nettoyez l'appareil régulièrement.
- Adaptez votre façon de travailler à l'appareil.
- Ne surchargez pas l'appareil.
- Faites contrôler l'appareil le cas échéant.
- Mettez l'appareil hors circuit lorsque vous ne l'utilisez pas.
- Portez des gants.

### **Risques résiduels**

**Même en utilisant cet outil électrique conformément aux prescriptions, il reste toujours des risques résiduels. Les dangers suivants peuvent apparaître en rapport avec la construction et le modèle de cet outil électrique :**

- Lésions des poumons si aucun masque antipoussière adéquat n'est porté.
- Déficience auditive si aucun casque anti-bruit approprié n'est porté.
- Atteintes à la santé issues des vibrations mainbras, si l'appareil est utilisé pendant une longue période ou s'il n'a pas été employé ou entretenu dans les règles de l'art.

### **Avant la mise en service**

Assurez-vous, avant de connecter la machine, que les données se trouvant sur la plaque de signalisation correspondent bien aux données du réseau.

Enlevez systématiquement la fiche de contact avant de paramétrer l'appareil.

Vérifiez si des conduites électriques, de gaz ou d'eau ne sont pas cachées dans l'endroit où vous désirez travailler, en vous aidant d'un appareil de recherche de conduites.

### **Poignée supplémentaire (fig. 2 – pos. 6)**

Utilisez le marteau perforateur uniquement avec sa poignée supplémentaire, pour des raisons de sécurité. La poignée supplémentaire (6) vous permet d'avoir un meilleur appui pendant l'utilisation du marteau perforateur. L'appareil ne doit pas être utilisé sans poignée supplémentaire (6) pour des raisons de sécurité. La poignée supplémentaire (6) est fixée par serrage au marteau perforateur. Tourner la poignée dans le sens contraire de celui des aiguilles d'une montre (vu de la poignée) défait le blocage. Tourner la poignée dans le sens des aiguilles d'une montre serre le blocage.

Desserrez d'abord le blocage de la poignée supplémentaire. Ensuite, vous pouvez pivoter la poignée supplémentaire (6) dans la position de travail vous étant la plus agréable. Maintenant, refermez la poignée supplémentaire dans le sens contraire du sens de rotation jusqu'à ce que la poignée supplémentaire soit bien en place.

### **Mise en place des outils (fig. 3)**

- Mise en place des outils (fig. 4)
- Avant de l'employer, nettoyez l'outil et graissez la poignée légèrement de graisse à machine.
- Faites reculer la douille de verrouillage (2) et tenez-la.
- Poussez l'outil dégagé de poussière en le tournant dans le porte-outils jusqu'à la butée. L'outil se verrouille lui-même.
- Contrôlez qu'il s'est bien verrouillé en le tirant.

### **Retirez l'outil (fig. 4)**

Tirez la douille de verrouillage vers l'arrière (2), maintenez-la tirée et retirez l'outil.

### **Dispositif de logement de poussière (fig. 5)**

Avant de travailler avec votre marteau perforateur placé verticalement au-dessus de votre tête, placez le dispositif de logement de poussière (a) au-dessus du foret.

### **Mise en service**

#### **Attention !**

**Pour éviter tout danger, la machine doit uniquement être tenue par les deux poignées! Sinon, risque de chocs électriques en perçant des câbles électriques !**

### **Mise en / hors service (fig. 1)**

Mise en circuit : Appuyez sur l'interrupteur (4)

Mise hors circuit : Relâchez l'interrupteur (4).

### **Réglage du mode de fonctionnement (fig. 6)**

Au moyen du stop de rotation/de frappe, sélectionnez le mode d'exploitation souhaité de l'outil électroportatif. Note : Ne changez le mode de fonctionnement que lorsque l'outil électroportatif est éteint ! Sinon, l'outil électroportatif pourrait être endommagé.

– Tournez le stop de rotation/de frappe 3 pour le mettre dans la position souhaitée.

- Position pour le perçage à percussion (A) Au cas où l'outil de travail ne tournerait pas immédiatement après la mise en marche de l'outil électroportatif, faites tourner lentement ce dernier jusqu'à ce que l'outil de travail tourne avec.
- Position Vario-Lock (B) pour le réglage de la position du burin
- Position pour le burinage (C)

#### **Attention !**

**Pour perforez à percussion, vous n'avez besoin que d'une force de pression minimale. Si vous appuyez trop, le moteur est surchargé. Contrôlez régulièrement le foret. Faites réaffûter les forets épointés ou remplacez-les.**

## Remplacement de la ligne de raccordement réseau

Si la ligne de raccordement réseau de cet appareil est endommagée, il faut la faire remplacer par le producteur ou son service après-vente ou par une personne de qualification semblable afin d'éviter tout risque.

## Nettoyage et maintenance

Retirez la fiche de contact avant tous travaux de nettoyage.

### Nettoyage

- Maintenez les dispositifs de protection, les fentes à air et le carter de moteur aussi propres (sans poussière) que possible. Frottez l'appareil avec un chiffon propre ou soufflez dessus avec de l'air comprimé à basse pression.
- Nous recommandons de nettoyer l'appareil directement après chaque utilisation.
- Nettoyez l'appareil régulièrement à l'aide d'un chiffon humide et un peu de savon. N'utilisez aucun produit de nettoyage ni détergeant ; ils pourraient endommager les pièces en matières plastiques de l'appareil. Veillez à ce qu'aucune eau n'entre à l'intérieur de l'appareil.

### Brosses à charbon

Si les brosses à charbon font trop d'étincelles, faites-les contrôler par des spécialistes en électricité.

Attention ! Seul un(e) spécialiste électricien(ne) est autorisé à remplacer les brosses à charbon.

### Maintenance

Aucune pièce à l'intérieur de l'appareil n'a besoin de maintenance.

## Mise au rebut et recyclage











L'appareil se trouve dans un emballage permettant d'éviter les dommages dus au transport. Cet emballage est une matière première et peut donc être réutilisé ultérieurement ou être réintroduit dans le circuit des matières premières.

L'appareil et ses accessoires sont en matériaux divers, comme par ex. des métaux et matières plastiques. Éliminez les composants défectueux dans les systèmes d'élimination des déchets spéciaux. Renseignez-vous dans un commerce spécialisé ou auprès de l'administration de votre commune !

## Stockage

Entreposez l'appareil et ses accessoires dans un endroit sombre, sec et à l'abri du gel tout comme inaccessible aux enfants. La température de stockage optimale est comprise entre 5 et 30 °C. Conservez l'outil électrique dans l'emballage d'origine.

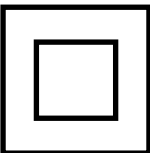
## Vysvětlení symbolů na přístroji

		Před uvedením do provozu si přečtěte a dodržujte návod k obsluze a bezpečnostní pokyny!
		Noste ochranné brýle!
		Noste ochranná sluchátka!
		Bude-li se při práci prášit, noste ochranu dýchacích cest!
		Třída ochrany II

## VÝROBCE:

**scheppach**

Fabrikation von Holzbearbeitungsmaschinen GmbH  
Günzburger Straße 69  
D-89335 Ichenhausen

## VÁŽENÝ ZÁKAZNÍKU,

Přejeme vám hodně radosti a úspěchů v práci s vaším novým spotřebičem.

## POZNÁMKA:

V souladu s platnými zákony, které se týkají odpovědnosti za výrobek, výrobce zařízení nepřebírá odpovědnost za poškození výrobku nebo za škody způsobené výrobkem, ke kterým z následujících důvodů:

- Nesprávná manipulace.
- Nedodržení pokynů pro obsluhu.
- Opravy prováděné třetí stranou, opravy neprováděné v autorizovaném servisu.
- Montáž neoriginálních dílů nebo použití neoriginálních dílů při výměně.
- Jiné než specifikované použití.
- Porucha elektrického systému, která byla způsobena nedodržením elektrických předpisů a předpisů VDE 0100, DIN 57113, VDE0113.

## Doporučujeme:

Před montáží a obsluhou tohoto zařízení si přečtěte kompletní text v návodu k obsluze. Pokyny pro obsluhu jsou určeny k tomu, aby se uživatel seznámil s tímto zařízením a aby při jeho použití využil všech jeho možností v souladu s uvedenými doporučeními. Tento návod k obsluze obsahuje důležité informace o tom, jak provádět bezpečnou, profesionální a hospodárnou obsluhu stroje, jak se zabránit rizikům, jak ušetřit náklady na opravy, jak zkrátit doby prostojů a jak zvýšit spolehlivost a prodloužit provozní životnost stroje. Mimo bezpečnostních předpisů uvedených v návodu k obsluze musíte dodržovat také platné předpisy, které se týkají provozu stroje ve vaší zemi.

Uchovávejte návod k obsluze stále v blízkosti stroje a uložte jej do plastového obalu, aby byl chráněn před nečistotami a vlhkostí. Přečtěte si návod k obsluze před každým použitím stroje a pečlivě dodržujte v něm uvedené informace. Stroj mohou obsluhovat pouze osoby, které byly řádně proškoleny v jeho obsluze a které byly řádně informovány o rizicích spojených s jeho obsluhou. Při obsluze stroje musí být splněn stanovený minimální věk.

## Popis přístroje (obr. 1)

1. Ochrana proti prachu
2. Upínací hlava
3. Otočný vypínač pro zastavení otáčení
4. Za-/vypínač
5. Rukojeť
6. Přídavná rukojeť

## Základní informace

- Po vybalení zkontrolujte všechny díly, zda nebyly při přepravě poškozeny. V případě reklamace okamžitě informujte dodavatele.
- Žádná později nárokováná reklamace nebude akceptována.
- Kompletnost zásilky musí být zkontrolována ihned po obdržení.
- Před prvním použitím tohoto zařízení si pečlivě přečtěte celý návod k obsluze, abyste se řádně seznámili s použitím tohoto zařízení.
- Používejte pouze originální vybavení týkající se příslušenství a také spotřebních a náhradních dílů. Náhradní díly získáte u nejbližšího autorizovaného prodejce.
- Při objednávání uveďte prosím naše katalogové číslo dílů a také typ a rok výroby zařízení.

## Použití podle účelu určení

Přístroj je určen k vrtání do betonu, kameniva a cihel a k sekání za použití příslušného vrtáku nebo dláta. Stroj smí být používán pouze podle svého účelu určení. Každé další toto překračující použití neodpovídá použití podle účelu určení. Za z toho vyplývající škody nebo zranění všeho druhu ručí uživatel/obsluhující osoba a ne výrobce.

Dbejte prosím na to, že naše přístroje nebyly podle svého účelu určení konstruovány pro živnostenské, řemeslnické nebo průmyslové použití. Nepřebíráme žádné ručení, pokud je přístroj používán v živnostenských, řemeslných nebo průmyslových podnicích a při srovnatelných činnostech.

## Bezpečnostní upozornění

**Čtěte všechna varovná upozornění a pokyny.** Zanedbání při dodržování varovných upozornění a pokynů mohou mít za následek zásah elektrickým proudem, požár a/nebo těžká poranění.

**Všechna varovná upozornění a pokyny do budoucna uschovejte.**

Ve varovných upozorněních použitý pojem „elektronářadí“ se vztahuje na elektronářadí provozované na el. síti (se síťovým kabelem) a na elektronářadí provozované na akumulátoru (bez síťového kabelu).

## Bezpečnost pracovního místa

- Udržujte Vaše pracovní místo čisté a dobře osvětlené. Nepořádek nebo neosvětlené pracovní oblasti mohou vést k úrazům.
- S elektronářadím nepracujte v prostředí ohroženém explozí, kde se nacházejí hořlavé kapaliny, plyny nebo prach. Elektronářadí vytváří jiskry, které mohou prach nebo páry zapálit.
- Děti a jiné osoby udržujte při použití elektronářadí daleko od Vašeho pracovního místa. Při rozptýlení můžete ztratit kontrolu nad strojem.

## Elektrická bezpečnost

- Připojovací zástrčka elektronářadí musí lícovat se zásuvkou. Zástrčka nesmí být žádným způsobem upravena. Společně s elektronářadím s ochranným uzemněním nepoužívejte žádné adaptérové zástrčky. Neupravené zástrčky a vhodné zásuvky snižují riziko zásahu elektrickým proudem.
- Zabraňte kontaktu těla s uzemněnými povrchy, jako např. potrubí, topení, sporáky a chladničky. Je-li Vaše tělo uzemněno, existuje zvýšené riziko zásahu elektrickým proudem.
- Chraňte stroj před deštěm a vlhkem. Vniknutí vody do elektronářadí zvyšuje nebezpečí zásahu elektrickým proudem.
- Dbejte na účel kabelu, nepoužívejte jej k nošení či zavěšení elektronářadí nebo k vytažení zástrčky ze zásuvky. Udržujte kabel daleko od tepla, oleje, ostrých hran nebo pohyblivých dílů stroje. Poškozené nebo spletené kabely zvyšují riziko zásahu elektrickým proudem.
- Pokud pracujete s elektronářadím venku, použijte pouze takové prodlužovací kabely, které jsou způsobilé i pro venkovní použití. Použití prodlužovacího kabelu, jež je vhodný pro použití venku, snižuje riziko zásahu elektrickým proudem.
- Pokud se nelze vyhnout provozu elektronářadí ve vlhkém prostředí, použijte proudový chránič. Nasazení proudového chrániče snižuje riziko zásahu elektrickým proudem.

## Bezpečnost osob

- Buďte pozorní, dávejte pozor na to, co děláte a přístupte k práci s elektronářadím rozumně. Nepoužívejte žádné elektronářadí pokud jste unaveni nebo pod vlivem drog, alkoholu nebo léků. Moment nepozornosti při použití elektronářadí může vést k vážným poraněním.
- Noste osobní ochranné pomůcky a vždy ochranné brýle. Nošení osobních ochranných pomůcek jako maska proti prachu, bezpečnostní obuv s protiskluzovou podrážkou, ochranná přilba nebo sluchátka, podle druhu nasazení elektronářadí, snižují riziko poranění.
- Zabraňte neúmyslnému uvedení do provozu. Přesvědčte se, že je elektronářadí vypnuté dříve než jej uchopíte, poneseťe či připojíte na zdroj proudu a/ nebo akumulátor. Máte-li při nošení elektronářadí prst na spínači nebo pokud stroj připojíte ke zdroji proudu zapnutý, pak to může vést k úrazům.
- Než elektronářadí zapnete, odstraňte seřizovací nástroje nebo šroubováky. Nástroj nebo klíč, který se nachází v otáčivém dílu stroje, může vést k poranění.
- Vyvarujte se abnormálního držení těla. Zajistěte si bezpečný postoj a udržujte vždy rovnováhu. Tím můžete elektronářadí v neočekávaných situacích lépe kontrolovat.
- Noste vhodný oděv. Nenoste žádný volný oděv nebo šperky. Vlasy, oděv a rukavice udržujte daleko od pohybujících se dílů. Volný oděv, šperky nebo dlouhé vlasy mohou být zachyceny pohybujícími se díly.

- Lze-li namontovat odsávací či zachycující přípravky, přesvědčte se, že jsou připojeny a správně použity. Použití odsávání prachu může snížit ohrožení prachem.

## Svědomité zacházení a používání elektronářadí

- Stroj nepřetěžujte. Pro svou práci použijte k tomu určené elektronářadí. S vhodným elektronářadím budete pracovat v udané oblasti výkonu lépe a bezpečněji.
- Nepoužívejte žádné elektronářadí, jehož spínač je vadný. Elektronářadí, které nelze zapnout či vypnout je nebezpečné a musí se opravit.
- Než provedete seřízení stroje, výměnu dílů příslušenství nebo stroj odložíte, vytáhněte zástrčku ze zásuvky a/nebo odstraňte akumulátor. Toto preventivní opatření zabrání neúmyslnému zapnutí elektronářadí.
- Uchovávejte nepoužívané elektronářadí mimo dosah dětí. Nenechte stroj používat osobám, které se strojem nejsou seznámeny nebo nečetly tyto pokyny. Elektronářadí je nebezpečné, je-li používáno nezkušenými osobami.
- Pečujte o elektronářadí svědomitě. Zkontrolujte, zda pohyblivé díly stroje bezvadně fungují a nevzpříčují se, zda díly nejsou zlomené nebo poškozené tak, že je omezena funkce elektronářadí. Poškozené díly nechte před nasazením stroje opravit. Mnoho úrazů má příčinu ve špatně udržovaném elektronářadí.
- Řezné nástroje udržujte ostré a čisté. Pečlivě ošetřované řezné nástroje s ostrými řeznými hranami se méně vzpříčují a dají se lehčeji vést.
- Používejte elektronářadí, příslušenství, nasazovací nástroje apod. podle těchto pokynů. Respektujte přitom pracovní podmínky a prováděnou činnost. Použití elektronářadí pro jiné než určující použití může vést k nebezpečným situacím.

## Servis

- Nechte Vaše elektronářadí opravit pouze kvalifikovaným odborným personálem a pouze s originálními náhradními díly. Tím bude zajištěno, že bezpečnost stroje zůstane zachována.

## Bezpečnostní upozornění pro kladiva

- Noste ochranu sluchu. Působení hluku může způsobit ztrátu sluchu.
- Používejte přídavné rukojeti, pokud jsou součástí dodávky elektronářadí. Ztráta kontroly může vést ke zraněním.
- Pokud provádíte práce, při kterých může nasazovací nástroj zasáhnout skrytá elektrická vedení nebo vlastní síťový kabel, pak držte elektronářadí na izolovaných plochách rukojeti. Při kontaktu s elektrickým vedením pod napětím se mohou pod napětím ocitnout i kovové díly nářadí, což může způsobit zásah elektrickým proudem.

- Použijte vhodné detekční přístroje na vyhledání skrytých rozvodných vedení nebo kontaktujte místní dodavatelskou společnost. Kontakt s elektrickým vedením může vést k požáru a úderu elektrickým proudem. Poškození vedení plynu může vést k výbuchu. Proniknutí do vodovodního potrubí způsobí věcné škody nebo může způsobit úder elektrickým proudem.
- Elektronářadí držte při práci pevně oběma rukama a zajistěte si bezpečný postoj. Oběma rukama je elektronářadí vedeno bezpečněji.
- Zajistěte obrobek. Obrobek pevně uchycený upínacím přípravkem nebo svěrákem je držen bezpečněji než Vaší rukou.
- Než jej odložíte, počkejte až se elektronářadí zastaví. Nasazovací nástroj se může vzpříčit a vést ke ztrátě kontroly nad elektronářadím.

## Technická data

<b>Síťové napětí:</b>	230V / 50Hz
<b>Příkon:</b>	1050W
<b>Otáčky chodu naprázdno:</b>	480 min <sup>-1</sup>
<b>Počet úderů:</b>	3780 bpm
<b>Výkon vrtání beton/kámen (max.):</b>	38 mm
<b>Třída ochrany:</b>	II
<b>Hmotnost:</b>	6 kg

### Hluk a vibrace

Hluk a vibrace změřeny podle normy EN 60745.

Hladina akustického tlaku Vrtba LpA 93,8 dB(A)

Hladina akustického tlaku Vytesat LpA 95,8 dB(A)

Nejistota KpA 3 dB

Hladina akustického výkonu Vrtban LWA 104,8 dB(A)

Hladina akustického výkonu Vytesat LWA 106,8 dB(A)

Nejistota KWA 3 dB

### Noste ochranu sluchu.

Působení hluku může způsobit ztrátu sluchu.

Hodnoty celkových vibrací (vektorový součet tří směrů) změřeny podle normy EN 60745.

Příklepové vrtání ah (Rukojeť)

= 14,89 m/s<sup>2</sup>

Příklepové vrtání ah (Přídavná rukojeť)

= 13,02 m/s<sup>2</sup>

Nejistota K = 1,5 m/s<sup>2</sup>

## Dodatečné informace pro elektrické přístroje

### Varování!

Uvedená emisní hodnota vibrací byla změřena podle normované zkušební metody a může se měnit v závislosti na druhu a způsobu použití elektrického přístroje, a ve výjimečných případech se může nacházet nad uvedenou hodnotou.

Uvedená emisní hodnota vibrací může být použita ke srovnání jednoho elektrického přístroje s jinými přístroji. Uvedená emisní hodnota vibrací může být také použita k úvodnímu posouzení negativních vlivů.

### Omezte tvorbu hluku a vibrace na minimum!

- Používejte pouze přístroje v bezvadném stavu.
- Pravidelně provádějte údržbu a čištění přístroje.
- Přizpůsobte Váš způsob práce přístroji.
- Nepřetěžujte přístroj.
- V případě potřeby nechte přístroj zkontrolovat.
- Přístroj vypněte, pokud ho nepoužíváte.
- Noste rukavice.

## Zbývající rizika

I přesto, že obsluhujete elektrický přístroj podle předpisů, existují vždy zbývající rizika. V souvislosti s konstrukcí a provedením elektrického přístroje se mohou vyskytnout následující nebezpečí:

- Poškození plic, pokud se nenosí žádná vhodná ochranná maska proti prachu.
- Poškození sluchu, pokud se nenosí žádná vhodná ochrana sluchu.
- Poškození zdraví, které je následkem vibrací na ruce a paže, pokud se přístroj používá delší dobu nebo není řádně veden a udržován.

## Před uvedením do provozu

Před připojením se přesvědčte, zda údaje na typovém štítku souhlasí s údaji sítě.

Předtím, než začnete provádět nastavování na přístroji, vždy vytáhněte síťovou zástrčku ze zásuvky.

Místo použití zkontrolujte pomocí přístroje na hledání vedení, zda se tam nenachází skrytá elektrická vedení, plynové nebo vodovodní potrubí.

### Přídavná rukojeť (obr. 2 - pol. 6)

Vrtací kladivo používat z bezpečnostních důvodů pouze s přídavnou rukojetí. Přídavná rukojeť (6) Vám během používání vrtacího kladiva poskytuje dodatečnou stabilitu. Přístroj nesmí být z bezpečnostních důvodů používán bez přídavné rukojeti (6). Přídavná rukojeť (6) se na vrtacím kladivu upevní pomocí mechanického upevnění. Otáčením rukojeti proti směru hodinových ručiček (z pohledu rukojeti) se mechanické upevnění uvolní. Otáčením rukojeti ve směru hodinových ručiček se mechanické upevnění utáhne.

Nejdříve uvolněte mechanické upevnění přídavné rukojeti. Poté můžete přídavnou rukojeť (6) naklonit do pro Vás nejpříjemnější pracovní polohy. Nyní přídavnou rukojeť v opačném směru otáčení opět utáhnout, až přídavná rukojeť pevně sedí.



### Vložení nástroje (obr. 3)

- Nástroj před vložením vyčistěte a dřík nástroje lehce namažte mazacím tukem pro vrtáky.
- Upínací hlavu (2) posunout směrem zpět a pevně držet.
- Čistý nástroj zasuňte otáčením až na doraz do upínání nástroje. Nástroj se sám zablokuje.
- Blokování zkontrolujte zatáhnutím za nástroj.

### Vyjmutí nástroje (obr. 4)

Upínací hlavu (2) posunout směrem zpět, pevně držet a nástroj vyjmout.

### Zařízení na zachycení prachu (obr. 5)

Před pracemi vrtacím kladivem nasuňte zařízení na zachycení prachu (a) přes vrták svisle nad hlavu přístroje.

## Uvedení do provozu

### Pozor!

**Aby se zabránilo ohrožení, musí se přístroj držet vždy pouze za obě rukojeti! V opačném případě může při navrtání vedení hrozit úder elektrickým proudem!**

### Za- a vypnutí (obr. 1)

Zapnutí: Hlavní vypínač (4) stlačit.

Vypnutí: Hlavní vypínač (4) pustit.

### Nastavení druhu provozu (obr. 6)

Pomocí přepínače údery/zastavené otáčky zvolte druh provozu elektronářadí.

Upozornění: Druh provozu změňte pouze při vypnutém elektronářadí! Elektronářadí se jinak může poškodit.

– Přepínač údery/zastavené otáčky otočte na požadovanou polohu.

- Poloha pro přikleповé vrtání. Jestliže se nasazovací nástroj při zapnutí okamžitě neotáčí, nechte elektronářadí pomalu běžet, až se nástroj začne točit.
- Poloha Vario-Lock pro přestavení polohy sekáče
- Poloha pro sekání

### Pozor!

**Na vrtání potřebujete pouze malou přítlačnou sílu. Příliš velký přítlačný tlak zbytečně zatěžuje motor. Pravidelně kontrolovat vrták. Tupé vrtáky nabrousit nebo vyměnit.**

## Výměna síťového napájecího vedení

Pokud je síťové napájecí vedení poškozeno, musí být nahrazeno výrobcem nebo jeho zákaznickým servisem nebo kvalifikovanou osobou, aby se zabránilo nebezpečím.

## Čištění, údržba a objednání náhradních dílů

Před všemi čistícími pracemi vytáhněte síťovou zástrčku.

### Čištění

- Udržujte bezpečnostní zařízení, větrací otvory a kryt motoru tak prostě prachu a nečistot, jak jen to je možné. Otřete přístroj čistým hadrem nebo ho profoukněte stlačeným vzduchem při nízkém tlaku.
- Doporučujeme přímo po každém použití přístroj vyčistit.
- Pravidelně přístroj čistěte vlhkým hadrem a trochou mazlavého mýdla. Nepoužívejte žádné čisticí prostředky nebo rozpouštědla, mohlo by dojít k poškození plastových částí přístroje. Dbejte na to, aby se dovnitř přístroje nedostala voda.

### Uhlíkové kartáčky

Při nadměrné tvorbě jisker nechte překontrolovat odborníkem uhlíkové kartáčky. Pozor! Uhlíkové kartáčky smí vyměnit pouze odborný elektrikář.

### Údržba

Uvnitř přístroje se nevyskytují žádné další, údržbu vyžadující, díly.

## Likvidace a recyklace











Přístroj je uložen v balení, aby bylo zabráněno poškození při přepravě. Toto balení je surovina a tím znovu použitelné nebo může být dáno zpět do cirkulace surovin. Přístroj a jeho příslušenství jsou vyrobeny z rozdílných materiálů, jako např. kov a plasty.

Defektní součástky odevzdejte k likvidaci zvláštních odpadů. Zeptejte se v odborné prodejně nebo na místním zastupitelství!

## Skladování

Skladujte přístroj a jeho příslušenství na tmavém, suchém a nezamrzajícím místě a mimo dosah dětí. Optimální teplota skladování leží mezi 5 a 30 °C. Uložte elektrický přístroj v originálním balení.

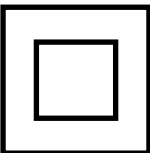
## Vysvetlenie symbolov na prístroji

		Pred uvedením do prevádzky si prečítajte návod na obsluhu a bezpečnostné upozornenia a dodržiavajte ich!
		Noste ochranné okuliare!
		Noste ochranu sluchu!
		Pri tvorbe prachu noste ochranu dýchania!
		Razred zaščite II

## VÝROBCA:

### scheppach

Fabrikation von Holzbearbeitungsmaschinen GmbH  
Günzburger Straße 69  
D-89335 Ichenhausen

## VÁŽENÝ ZÁKAZNÍK,

Prajeme vám veľa radosti a úspechov v práci s vašim novým spotrebičom.

## POZNÁMKA:

V súlade s platnými zákonmi, ktoré sa týkajú zodpovednosti za výrobok, výrobca zariadenia nepreberá zodpovednosť za poškodenia výrobku alebo za škody spôsobené výrobkom, ku ktorým došlo z nasledujúcich dôvodov:

- nesprávnej manipulácie,
- nedodržania pokynov na obsluhu,
- opravy vykonanej treťou stranou, opravy nevykonanej v autorizovanom servise,
- montáže neoriginálnych dielcov alebo použitia neoriginálnych dielcov pri výmene,
- iného než špecifikované použitia,
- poruchy elektrického systému, ktorá bola spôsobená nedodržaním elektrických predpisov a predpisov VDE 0100, DIN 57113, VDE0113.

## Odporúčame:

Pred montážou a obsluhou tohto zariadenia si prečítajte kompletný text v návode na obsluhu. Pokyny na obsluhu sú určené na to, aby sa používateľ oboznámil s týmto zariadením a aby pri jeho použití využil všetky jeho možnosti v súlade s uvedenými odporúčaniami. Tento návod na obsluhu obsahuje dôležité informácie o tom, ako vykonávať bezpečnú, profesionálnu a hospodárnu obsluhu stroja, ako zabrániť rizikám, ako ušetriť náklady na opravy, ako skrátiť časy prestojov a ako zvýšiť spoľahlivosť a predĺžiť prevádzkovú životnosť stroja. Okrem bezpečnostných predpisov uvedených v návode na obsluhu musíte dodržiavať tiež platné predpisy, týkajúce sa prevádzky stroja vo vašej krajine.

Uchovávajte návod na obsluhu stále v blízkosti stroja a uložte ho do plastového obalu, aby bol chránený pred nečistotami a vlhkosťou. Prečítajte si návod na obsluhu pred každým použitím stroja a dôkladne dodržiavajte v ňom uvedené informácie. Stroj môžu obsluhovať iba osoby, ktoré boli riadne preškolené v jeho obsluhu a ktoré boli riadne informované o rizikách spojených s jeho obsluhou. Pri obsluhu stroja musí byť splnený stanovený minimálny vek.

## Popis prístroja (obr. 1)

1. Ochrana proti prachu
2. Upínacia hlava
3. Otočný prepínač pre zastavenie otáčania
4. Vypínač zap/vyp
5. Rukoväť
6. Prídavná rukoväť

## Základné informácie

- Po vybalení skontrolujte všetky dielce, či počas prepravy nedošlo k ich poškodeniu.
- V prípade reklamácie okamžite informujte dodávateľa. Žiadna neskôr nárokovaná reklamácia nebude uznaná.
- Kompletnosť zásielky musí byť skontrolovaná ihneď po obdržaní.
- Pred prvým použitím zariadenia si dôkladne prečítajte celý návod na obsluhu, aby ste sa riadne zoznámili s použitím tohto zariadenia.
- Používajte iba originálne vybavenie týkajúce sa príslušenstva a tiež spotrebných a náhradných dielcov. Náhradné dielce získate u najbližšieho autorizovaného predajcu.
- Pri objednávaní uveďte, prosím, naše katalógové čísla dielcov a tiež typ a rok výroby zariadenia.

## Správne použitie prístroja

Prístroj je určený na vŕtanie kladivom do betónu, kameňiny a tehál a na práce s dlátom pri použití príslušného vrtáku alebo dláta.

Prístroj smie byť použitý len na ten účel, na ktorý bol určený. Každé iné odlišné použitie prístroja sa považuje za nespĺňajúce účel použitia. Za škody alebo zranenia akéhokoľvek druhu spôsobené nesprávnym používaním ručím používateľ / obsluhujúca osoba, nie však výrobca. Prosím zohľadnite skutočnosť, že správny spôsob prevádzky našich prístrojov nie je na profesionálne, remeselnícke ani priemyselné použitie.

Nepreberáme žiadne záručné ručenie, ak sa prístroj bude používať v profesionálnych, remeselníckych alebo priemyselných prevádzkach ako aj na činnosti rovnocenné s takýmto použitím.

## Bezpečnostné pokyny

**Prečítajte si všetky Výstražné upozornenia a bezpečnostné pokyny.** Zanedbanie dodržiavania Výstražných upozornení a pokynov uvedených v nasledujúcom texte môže mať za následok zásah elektrickým prúdom, spôsobiť požiar a/alebo ťažké poranenie.

**Tieto Výstražné upozornenia a bezpečnostné pokyny starostlivo uschovajte na budúce použitie.**

Pojem „ručné elektrické náradie“ používaný v nasledujúcom texte sa vzťahuje na ručné elektrické náradie napájané zo siete (s prívodnou šnúrou) a na ručné elektrické náradie napájané akumulátorovou batériou (bez prívodnej šnúry).

## Bezpečnosť na pracovisku

- Pracovisko vždy udržiavajte čisté a dobre osvetlené. Neporiadok a neosvetlené priestory pracoviska môžu mať za následok pracovné úrazy.
- Týmto náradím nepracujte v prostredí ohrozenom výbuchom, v ktorom sa nachádzajú horľavé kvapaliny, plyny alebo horľavý prach. Ručné elektrické náradie vytvára iskry, ktoré by mohli prach alebo pary zapáliť.

- Nedovoľte deťom a iným nepovolným osobám, aby sa počas používania ručného elektrického náradia zdržiavali v blízkosti pracoviska. Pri odpútaní pozornosti zo strany inej osoby môžete stratiť kontrolu nad náradím..

### Elektrická bezpečnosť

- Zástrčka prírodnej šnúry ručného elektrického náradia musí pasovať do použitej zásuvky. Zástrčku v žiadnom prípade nijako nemeňte. S uzemneným elektrickým náradím nepoužívajte ani žiadne zástrčkové adaptéry. Nezmenené zástrčky a vhodné zásuvky znižujú riziko zásahu elektrickým prúdom.
- Vyhýbajte sa telesnému kontaktu s uzemnenými povrchovými plochami, ako sú napr. rúry, vykurovacie telesá, sporáky a chladničky. Keby by bolo Vaše telo uzemnené, hrozí zvýšené riziko zásahu elektrickým prúdom.
- Chráňte elektrické náradie pred účinkami dažďa a vlhkosti. Vniknutie vody do ručného elektrického náradia zvyšuje riziko zásahu elektrickým prúdom.
- Nepoužívajte prírodnú šnúru mimo určený účel na nosenie ručného elektrického náradia, ani na jeho zavesenie a zástrčku nevyberajte zo zásuvky ťahaním za prírodnú šnúru. Zabezpečte, aby sa sieťová šnúra nedostala do blízkosti horúceho telesa, ani do kontaktu s olejom, s ostrými hranami alebo pohybujúcimi sa súčiastkami ručného elektrického náradia. Poškodené alebo zauzlené prírodné šnúry zvyšujú riziko zásahu elektrickým prúdom.
- Keď pracujete s ručným elektrickým náradím vonku, používajte len také predlžovacie káble, ktoré sú schválené aj na používanie vo vonkajších priestoroch. Použitie predlžovacieho kábla, ktorý je vhodný na používanie vo vonkajšom prostredí, znižuje riziko zásahu elektrickým prúdom.
- Ak sa nedá vyhnúť použitiu ručného elektrického náradia vo vlhkom prostredí, použite ochranný spínač pri poruchových prúdoch. Použitie ochranného spínača pri poruchových prúdoch znižuje riziko zásahu elektrickým prúdom.

### Bezpečnosť osôb

- Buďte ostražitý, sústreďte sa na to, čo robíte a k práci s ručným elektrickým náradím pristupujte s rozumom. Nepracujte s ručným elektrickým náradím nikdy vtedy, keď ste unavený, alebo keď ste pod vplyvom drog, alkoholu alebo liekov. Malý okamih nepozornosti môže mať pri používaní náradia za následok vážne poranenia.
- Noste osobné ochranné pomôcky a používajte vždy ochranné okuliare. Nosenie osobných ochranných pomôcok, ako je ochranná dýchacia maska, bezpečnostná pracovná obuv, ochranná prilba alebo chrániče sluchu, podľa druhu ručného elektrického náradia a spôsobu jeho použitia znižujú riziko poranenia.
- Vyhýbajte sa neúmyselnému uvedeniu ručného elektrického náradia do činnosti. Pred zasunutím zástrčky do zásuvky a/alebo pred pripojením akumulátora, pred chytením alebo prenášaním ručného elektrického náradia sa vždy presvedčte sa, či je ručné elektrické náradie vypnuté.

Ak budete mať pri prenášaní ručného elektrického náradia prst na vypínači, alebo ak ručné elektrické náradie pripojíte na elektrickú sieť zapnutú, môže to mať za následok nehodu.

- Skôr ako náradie zapnete, odstráňte z neho nastavovacie náradie alebo kľúče na skrutky. Nastavovací nástroj alebo kľúč, ktorý sa nachádza v rotujúcej časti ručného elektrického náradia, môže spôsobiť vážne poranenia osôb.
- Vyhýbajte sa abnormálnym polohám tela. Zabezpečte si pevný postoj, a neprestajne udržiavajte rovnováhu. Takto budete môcť ručné elektrické náradie v neočakávaných situáciách lepšie kontrolovať.
- Pri práci noste vhodný pracovný odev. Nenoste široké odevy a nemajte na sebe šperky. Vyvarujte sa toho, aby sa Vaše vlasy, odev a rukavice dostali do blízkosti rotujúcich súčiastok náradia. Voľný odev, dlhé vlasy alebo šperky môžu byť zachytené rotujúcimi časťami ručného elektrického náradia.
- Ak sa dá na ručné elektrické náradie namontovať odsávacie zariadenie a zariadenie na zachytávanie prachu, presvedčte sa, či sú dobre pripojené a správne používané. Používanie odsávacieho zariadenia a zariadenia na zachytávanie prachu znižuje riziko ohrozenia zdravia prachom.

### Starostlivé používanie ručného elektrického náradia a manipulácia s ním

- Ručné elektrické náradie nikdy nepreťažujte. Používajte také elektrické náradie, ktoré je určené pre daný druh práce. Pomocou vhodného ručného elektrického náradia budete pracovať lepšie a bezpečnejšie v uvedenom rozsahu výkonu náradia.
- Nepoužívajte nikdy také ručné elektrické náradie, ktoré má pokazený vypínač. Náradie, ktoré sa už nedá zapnúť alebo vypnúť, je nebezpečné a treba ho zveriť do opravy odborníkovi.
- Skôr ako začnete náradie nastavovať alebo prestavovať, vymieňať príslušenstvo alebo skôr, ako odložíte náradie, vždy vytiahnite zástrčku sieťovej šnúry zo zásuvky. Toto preventívne opatrenie zabraňuje neúmyselnému spusteniu ručného elektrického náradia.
- Nepoužívané ručné elektrické náradie uschováajte tak, aby bolo mimo dosahu detí. Nedovoľte používať toto náradie osobám, ktoré s ním nie sú dôverne oboznámené, alebo ktoré si neprečítali tieto Pokyny. Ručné elektrické náradie je nebezpečné vtedy, keď ho používajú neskúsené osoby.
- Ručné elektrické náradie starostlivo ošetrte. Kontrolujte, či pohyblivé súčiastky bezchybne fungujú alebo či neblokujú, či nie sú zlomené alebo poškodené niektoré súčiastky, ktoré by mohli negatívne ovplyvňovať správne fungovanie ručného elektrického náradia. Pred použitím náradia dajte poškodené súčiastky vymeniť. Veľa nehôd bolo spôsobených nedostatočnou údržbou elektrického náradia.
- Rezné nástroje udržiavajte ostré a čisté. Starostlivo ošetrované rezné nástroje s ostrými reznými hranami majú menšiu tendenciu k zablokovaniu a ľahšie sa dajú viesť.

- Používajte ručné elektrické náradie, príslušenstvo, nastavovacie nástroje a pod. podľa týchto výstražných upozornení a bezpečnostných pokynov. Pri práci zohľadnite konkrétne pracovné podmienky a činnosť, ktorú budete vykonávať. Používanie ručného elektrického náradia na iný účel ako na predpísané použitie môže viesť k nebezpečným situáciám.

#### Servisné práce

- Ručné elektrické náradie dávajte opravovať len kvalifikovanému personálu, ktorý používa originálne náhradné súčiastky. Tým sa zabezpečí, že bezpečnosť náradia zostane zachovaná.

#### Bezpečnostné pokyny pre kladivá

- Používajte chrániče sluchu. Pôsobenie hluku môže mať za následok stratu sluchu.
- Používajte prídavné rukoväti, pokiaľ sú súčasťou dodávky elektrického náradia. Strata kontroly nad náradím môže mať za následok poranenie.
- Pri vykonávaní práce, pri ktorej by mohol nástroj natrafiť na skryté elektrické vedenia alebo zasiahnuť vlastnú prírodnú šnúru náradia, držte náradie len za izolované plochy rukovätí. Kontakt s elektrickým vedením, ktoré je pod napätím, môže dostať pod napätie aj kovové súčiastky náradia a spôsobiť zásah elektrickým prúdom.
- Používajte vhodné prístroje na vyhľadávanie skrytých elektrickým vedení a potrubí, aby ste ich ne navrtali, alebo sa obráťte na miestne energetické podniky. Kontakt s elektrickým vodičom pod napätím môže spôsobiť požiar alebo mať za následok zásah elektrickým prúdom. Poškodenie plynového potrubia môže mať za následok explóziu. Preniknutie do vodovodného potrubia spôsobí vecné škody alebo môže mať za následok zásah elektrickým prúdom.
- Pri práci držte ručné elektrické náradie pevne obojoma rukami a zabezpečte si stabilný postoj. Pomocou dvoch rúk sa ručné elektrické náradie ovláda bezpečnejšie.
- Zabezpečte obrobok. Obrobok upnutý pomocou upínacieho zariadenia alebo zveráka je bezpečnejší ako obrobok pridržiavaný rukou.
- Počkajte na úplné zastavenie ručného elektrického náradia, až potom ho odložte. Pracovný nástroj sa môže zaseknúť a môže zapríčiniť stratu kontroly nad ručným elektrickým náradím.

## Technické údaje

Sieťové napätie:	230V / 50Hz
Príkonnosť:	1050W
Otáčky vo voľnobehu:	480 min <sup>-1</sup>
Počet úderov:	3780 bpm
Výkon vrtania betón/kameň (max):	38 mm
Trieda ochrany:	II
Hmotnosť:	6 kg

#### Hlučnosť a vibrácie

Hodnoty hlučnosti a vibrácií boli merané podľa európskej normy EN 60745.

Hladina akustického tlaku Vŕtačka LpA 93,8 dB(A)  
 Hladina akustického tlaku Sekáč LpA 95,8 dB(A)  
 Nepresnosť KpA 3 dB

Hladina akustického výkonu Vŕtačka LWA 104,8 dB(A)  
 Hladina akustického výkonu Sekáč LWA 106,8 dB(A)  
 Nepresnosť KWA 3 dB

#### Používajte ochranu sluchu.

Pôsobenie hluku môže spôsobiť poškodenie sluchu.

Celkové hodnoty vibrácií (súčet vektorov troch smerov) stanovené v súlade s EN 60745.

Hodnota emisií vibrácií ah (Rukoväť)

= 14,89 m/s<sup>2</sup>

Hodnota emisií vibrácií ah (Prídavná rukoväť)

= 13,02 m/s<sup>2</sup>

Nepresnosť K = 1,5 m/s<sup>2</sup>

#### Dodatočné informácie pre elektrické prístroje

##### Výstraha!

Uvedená emisná hodnota vibrácií bola nameraná podľa normovaného skúšobného postupu a môže sa meniť v závislosti od druhu a spôsobu použitia elektrického náradia a vo výnimočných prípadoch sa môže nachádzať nad uvedenou hodnotou.

Uvedená emisná hodnota vibrácií sa môže použiť za účelom porovnania elektrického prístroja s inými prístrojmi.

Uvedená emisná hodnota vibrácií sa môže taktiež použiť za účelom východiskového posúdenia vplyvov.

#### Obmedzte tvorbu hluku a vibráciu na minimum!

- Používajte len prístroje v bezchybnom stave.
- Pravidelne vykonávajte údržbu a čistenie prístroja.
- Prispôbte spôsob práce prístroju.
- Prístroj nepreťažujte.
- V prípade potreby nechajte prístroj skontrolovať.
- Prístroj vypnite, pokiaľ ho nepoužívate.
- Používajte rukavice.

## Zvyškové riziká

Aj napriek tomu, že budete elektrický prístroj obsluhovať podľa predpisov, budú existovať zvyškové riziká. V súvislosti s konštrukciou a vyhotovením elektrického prístroja môže dôjsť k výskytu týchto nebezpečenstiev:

- Poškodenie pľúc, pokiaľ sa nenosí žiadna vhodná ochranná maska proti prachu.
- Poškodenie sluchu, pokiaľ sa nenosí žiadna vhodná ochrana sluchu.
- Poškodenie zdravia, ktoré je následkom vibrácie rúk a ramien, pokiaľ sa prístroj bude používať dlhšiu dobu alebo sa nevedie a neudržiava správny spôsobom.

## Pred uvedením do prevádzky

Presvedčte sa pred zapojením prístroja do siete o tom, či údaje na typovom štítku prístroja súhlasia s údajmi elektrickej siete.

Skôr než začnete na prístroji robiť akékoľvek nastavenia, vytiahnite zo siete elektrický kábel.

Skontrolujte miesto použitia pomocou prístroja na vyhľadávanie rozvodov, či sa tam nenachádzajú skryté uložené elektrické vedenia, plynové a vodovodné potrubia.

### Prídavná rukoväť (obr. 2 - pol. 6)

Prídavná rukoväť (6) Vám počas používania vrtacieho kladiva ponúka dodatočnú oporu. Z bezpečnostných dôvodov sa prístroj nesmie používať bez prídavnej rukoväti (6).

Prídavná rukoväť (6) sa upevní na vrtacie kladivo prostredníctvom svorky. Otáčaním rukoväte proti smeru otáčania hodinových ručičiek (z pohľadu rukoväte) sa svorka povoľuje. Otáčaním rukoväte v smere otáčania hodinových ručičiek sa svorka doťahuje.

Najskôr uvoľnite svorku prídavnej rukoväte. Následne môžete prídavnú rukoväť (6) vychýliť do pre Vás čo najpohodlnejšej pracovnej polohy. Teraz prídavnú rukoväť opäť dotiahnite do opačného smeru, kým nie je prídavná rukoväť pevne upevnená.

### Nasadenie nástroja (obr. 3)

- Pred nasadením nástroj vyčistite a stopku nástroja zľahka namažte mazivom na vrtáky.
- Upínaciu hlavu (2) potiahnite dozadu a držte.
- Čistý nástroj zasunite až na doraz otáčavým pohybom do upnutia nástroja. Nástroj sa sám zablokuje.
- Blokované skontrolujte potiahnutím nástroja.

### Vybratie nástroja (obr. 4)

Upínaciu hlavu (2) potiahnite dozadu, zadržte a vytiahnite nástroj.

### Prípravok na zachytávanie prachu (obr. 5)

Pred prácami vrtacím kladivom nasuňte cez vrták kolmo nad hlavu prípravok na zachytávanie prachu (a).

## Uvedenie do prevádzky

Pozor!

Aby sa zabránilo ohrozeniu, prístroj sa musí držať vždy za obidve rukoväte! V opačnom prípade môže pri navítaní vedení hrozit úder elektrickým prúdom!

### Zapnutie, vypnutie (obr. 1)

Zapnutie: Stlačiť prevádzkový vypínač (4).

Vypnutie: Pustiť prevádzkový vypínač (4).

### Nastavenie pracovného režimu (obr. 6)

Pomocou prepínača pracovných režimov zvolte požadovaný druh prevádzky ručného elektrického náradia.

Upozornenie: Pracovný režim meňte len vtedy, keď je ručné elektrické náradie vypnuté! Inak by sa mohlo ručné elektrické náradie poškodiť.

– Prepínač pracovných režimov otočte do požadovanej polohy.

- Poloha na vrtanie s pneumatickým príklepom Ak sa pracovný nástroj nezačne okamžite po zapnutí otáčať, nechajte ručné elektrické náradie pomaly bežať dovedy, kým sa pracovný nástroj nezačne tiež otáčať.
- Poloha Vario-Lock na prestavovanie sekacej polohy
- Poloha na sekanie

**Pozor!**

**Na vrtanie kladivom potrebujete iba malú prítlačnú silu. Príliš vysoký prítlačný tlak zbytočne zaťažuje motor. Pravidelne kontrolujte vrták. Tupé vrtáky nabrúste alebo vymeňte.**

## Výmena sieťového prípojného vedenia

V prípade poškodenia sieťového prípojného vedenia prístroja sa musí vedenie vymeniť výrobcom alebo jeho zákazníckym zastúpením alebo podobne kvalifikovanou osobou, aby sa zabránilo rizikám.

## Čistenie, údržba a objednanie náhradných dielov

Pred všetkými údržbovými a čistiacimi prácami vytiahnite kábel zo siete.

### Čistenie

- Udržujte ochranné zariadenia, vzduchové otvory a ebo ho vyčistíte vyfúkaním stlačeným vzduchom pri nastavení na nízky tlak.
- Odporúčame, aby ste prístroj čistili spravidla vždy po každom použití.
- Čistite prístroj pravidelne pomocou vlhkej utierky aostriedky alebo riedidla; tieto prostriedky by mohli napadnúť umelohmotné diely prístroja. Dbajte na to, aby sa do vnútra prístroja nedostala voda.

### Uhlíkové kefy

Pri nadmernej tvorbe iskier nechajte uhlíkové kefy na prístroji skontrolovať odborným elektri károm.

Pozor! Uhlíkové kefy smú byť vymieňané len odborným elektrikárom.

### Údržba

Vo vnútri prístroja sa nenachádzajú žiadne ďalšie diely vyžadujúce údržbu.











## Likvidácia a recyklácia

Prístroj sa nachádza v obale za účelom zabránenia poškodeniu pri transporte. Tento obal je vyrobený zo suroviny a tým pádom je ho možné znovu použiť alebo sa môže dať do zberu na recykláciu surovín. Prístroj a jeho príslušenstvo sa skladajú z rôznych materiálov, ako sú napr. kovy a plasty. Poškodené súčiastky odovzdajte na vhodnú likvidáciu špeciálneho odpadu. Informujte sa v odbornej predajni alebo na miestnych úradoch!

## Skladovanie

Skladujte prístroj a jeho príslušenstvo na tmavom, suchom a nezamrzajúcom mieste mimo dosahu detí. Optimálna teplota pre skladovanie je medzi 5 až 30°C. Skladujte tento elektrický prístroj v originálnom balení.

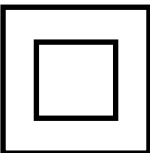
## Verklaring van de symbolen op het instrument

		Waarschuwing – Handleiding lezen om het letselisico te verminderen!
		Draag een veiligheidsbril!
		Draag een gehoorbeschermer!
		Draag een stofmasker!
		Beschermingsklasse II



**FABRIKANT:****scheppach**

Fabrikation von Holzbearbeitungsmaschinen GmbH  
Günzburger Straße 69  
D-89335 Ichenhausen

**GEACHTE KLANT,**

Wij wensen u veel plezier en succes in het werken met uw nieuwe apparaat.

**ADVIES:**

Volgens de van toepassing zijnde wet voor product-aansprakelijkheid is de producent van dit apparaat niet aansprakelijk voor schade die ontstaat door of door middel van dit apparaat in geval van:

- Onjuist gebruik,
- Niet-naleving van de gebruiksinstructies,
- Reparaties door derden, niet-erkende getrainde werklui,
- Installatie en vervanging van niet-originele reserveonderdelen,
- Ongepast gebruik, falen van het elektronisch systeem ten gevolge van niet-naleving van de elektrische specificaties en de VDE 0100, DIN 57113 / VDE 0113 voorschriften.

**Aanbevelingen:**

Lees de volledige handleiding voor de montage en besturing van het apparaat. Deze handleiding is bedoeld om het gebruik van het apparaat gemakkelijker te maken voor u en om vertrouwd te geraken met het gebruik van het apparaat.

De handleiding bevat belangrijke nota's over hoe veilig, goed en economisch gebruik te maken van uw apparaat, en over hoe u gevaar kan vermijden, reparatiekosten kann besparen, downtime kan verminderen en de betrouwbaarheid en levensduur van uw apparaat kan vergroten. Bovenop de veiligheidsvoorschriften in deze handleiding, moet u ook voldoen aan de geldende voorschriften van uw land in verband met het gebruik van het apparaat. Plaats de gebruiksaanwijzing in een doorzichtig plastic map om deze te beschermen tegen vuil en vocht, en bewaar ze in de nabijheid van het apparaat. De instructies moeten gelezen en nauw gevolgd worden door iedereen vooraleer het apparaat te gebruiken. Enkel getrainde personen die op de hoogte gebracht zijn van de mogelijke gevaren en risico's mogen het apparaat gebruiken. De vereiste minimumleeftijd moet worden voldaan.

Als aanvulling op de veiligheidsvoorschriften in deze handleiding en de speciale voorschriften van uw land, moeten ook de algemeen erkende technische regels voor het gebruik van houtverwerkende apparaten in acht genomen worden.

**Apparatenomschrijving Fig.1**

1. Stofwering
2. Vergrendelingshuls
3. Draaischakelaar
4. AAN/UIT-schakelaar
5. Handgreep
6. Extra handgreep

**Algemene opmerkingen**

- Kijk bij het uitpakken van uw apparaat uit voor mogelijke transportschade. In geval van klachten dient u de leverancier onmiddellijk te informeren.
- Klachten die op een latere datum ontvangen worden zullen niet aanvaard worden.
- Controleer de levering op volledigheid.
- Lees de gebruiksaanwijzing om uzelf vertrouwd te maken met het apparaat vooraleer u het gebruikt.
- Gebruik enkel originele -onderdelen als accessoires, alsook voor slijtage en onderdelen. Reserveonderdelen zijn verkrijgbaar bij uw dealer.
- Geef steeds de nummers door voor de onderdelen alsmede het type en bouwjaar van het apparaat bij bestellingen.

**Reglementair gebruik**

Het gereedschap is bedoeld voor het hamerboren in beton, gesteente en bakstenen alsook voor beitelwerk mits gebruikmaking van de overeenkomstige boor of beitel. De machine mag slechts voor werkzaamheden worden gebruikt waarvoor ze bedoeld is. Elk ander verder gaand gebruik is niet reglementair. Voor daaruit voortvloeiende schade of verwondingen van welke aard dan ook is de gebruiker/bediener, niet de fabrikant, aansprakelijk. Wij wijzen erop dat onze gereedschappen overeenkomstig hun bestemming niet geconstrueerd zijn voor commercieel, ambachtelijk of industrieel gebruik. Wij geven geen garantie indien het gereedschap in ambachtelijke of industriële bedrijven alsmede bij gelijk te stellen activiteiten wordt gebruikt.

**Sicherheitshinweise**

**Lees alle veiligheidswaarschuwingen en alle voorschriften.** Als de waarschuwingen en voorschriften niet worden opgevolgd, kan dit een elektrische schok, brand of ernstig letsel tot gevolg hebben.

**Bewaar alle waarschuwingen en voorschriften voor toekomstig gebruik.**

Het in de waarschuwingen gebruikte begrip „elektrische gereedschap” heeft betrekking op elektrische gereedschappen voor gebruik op het stroomnet (met netsnoer) en op elektrische gereedschappen voor gebruik met een accu (zonder netsnoer).

**Veiligheid van de werkomgeving**

- Houd uw werkomgeving schoon en goed verlicht. Een rommelige of onverlichte werkomgeving kan tot ongevallen leiden.

- Werk met het elektrische gereedschap niet in een omgeving met explosiegevaar waarin zich brandbare vloeistoffen, brandbare gassen of brandbaar stof bevinden. Elektrische gereedschappen veroorzaken vonken die het stof of de dampen tot ontsteking kunnen brengen.
- Houd kinderen en andere personen tijdens het gebruik van het elektrische gereedschap uit de buurt. Wanneer u wordt afgeleid, kunt u de controle over het gereedschap verliezen.

### **Elektrische veiligheid**

- De aansluitstekker van het elektrische gereedschap moet in het stopcontact passen. De stekker mag in geen geval worden veranderd. Gebruik geen adapterstekkers in combinatie met geaarde elektrische gereedschappen. Onveranderde stekkers en passende stopcontacten beperken het risico van een elektrische schok.
- Voorkom aanraking van het lichaam met geaarde oppervlakken, bijvoorbeeld van buizen, verwarmingen, fornuizen en koelkasten. Er bestaat een verhoogd risico door een elektrische schok wanneer uw lichaam geaard is.
- Houd het gereedschap uit de buurt van regen en vocht. Het binnendringen van water in het elektrische gereedschap vergroot het risico van een elektrische schok.
- Gebruik de kabel niet voor een verkeerd doel, om het elektrische gereedschap te dragen of op te hangen of om de stekker uit het stopcontact te trekken. Houd de kabel uit de buurt van hitte, olie, scherpe randen en bewegende gereedschapsdelen. Beschadigde of in de war geraakte kabels vergroten het risico van een elektrische schok.
- Wanneer u buitenshuis met elektrisch gereedschap werkt, dient u alleen verlengkabels te gebruiken die voor gebruik buitenshuis zijn goedgekeurd. Het gebruik van een voor gebruik buitenshuis geschikte verlengkabel beperkt het risico van een elektrische schok.
- Als het gebruik van het elektrische gereedschap in een vochtige omgeving onvermijdelijk is, dient u een aardlekschakelaar te gebruiken. Het gebruik van een aardlekschakelaar vermindert het risico van een elektrische schok.

### **Veiligheid van personen**

- Wees alert, let goed op wat u doet en ga met verstand te werk bij het gebruik van het elektrische gereedschap. Gebruik geen elektrisch gereedschap wanneer u moe bent of onder invloed staat van drugs, alcohol of medicijnen. Een moment van onoplettendheid bij het gebruik van het elektrische gereedschap kan tot ernstige verwondingen leiden.
- Draag persoonlijke beschermende uitrusting. Draag altijd een veiligheidsbril. Het dragen van persoonlijke beschermende uitrusting zoals een stofmasker, slipvaste werkschoenen, een veiligheidshelm of gehoorbescherming, afhankelijk van de aard en het gebruik van het elektrische gereedschap, vermindert het risico van verwondingen.

- Voorkom per ongeluk inschakelen. Controleer dat het elektrische gereedschap uitgeschakeld is voordat u de stekker in het stopcontact steekt of de accu aansluit en voordat u het gereedschap oppakt of draagt. Wanneer u bij het dragen van het elektrische gereedschap uw vinger aan de schakelaar hebt of wanneer u het gereedschap ingeschakeld op de stroomvoorziening aansluit, kan dit tot ongevallen leiden.
- Verwijder instelgereedschappen of schroef sleutels voordat u het elektrische gereedschap inschakelt. Een instelgereedschap of sleutel in een draaiend deel van het gereedschap kan tot verwondingen leiden.
- Voorkom een onevenwichtige lichaamshouding. Zorg ervoor dat u stevig staat en steeds in evenwicht blijft. Daardoor kunt u het elektrische gereedschap in onverwachte situaties beter onder controle houden.
- Draag geschikte kleding. Draag geen loshangende kleding of sieraden. Houd haren, kleding en handschoenen uit de buurt van bewegende delen. Loshangende kleding, lange haren en sieraden kunnen door bewegende delen worden meegenomen.
- Wanneer stofafzuigings- of stofopvangvoorzieningen kunnen worden gemonteerd, dient u zich ervan te verzekeren dat deze zijn aangesloten en juist worden gebruikt. Het gebruik van een stofafzuiging beperkt het gevaar door stof.

### **Zorgvuldige omgang met en zorgvuldig gebruik van elektrische gereedschappen**

- Overbelast het gereedschap niet. Gebruik voor uw werkzaamheden het daarvoor bestemde elektrische gereedschap. Met het passende elektrische gereedschap werkt u beter en veiliger binnen het aangegeven capaciteitsbereik.
- Gebruik geen elektrisch gereedschap waarvan de schakelaar defect is. Elektrisch gereedschap dat niet meer kan worden in- of uitgeschakeld, is gevaarlijk en moet worden gerepareerd.
- Trek de stekker uit het stopcontact of neem de accu uit het elektrische gereedschap voordat u het gereedschap instelt, toebehoren wisselt of het gereedschap weglegt. Deze voorzorgsmaatregel voorkomt onbedoeld starten van het elektrische gereedschap.
- Bewaar niet-gebruikte elektrische gereedschappen buiten bereik van kinderen. Laat het gereedschap niet gebruiken door personen die er niet mee vertrouwd zijn en deze aanwijzingen niet hebben gelezen. Elektrische gereedschappen zijn gevaarlijk wanneer deze door onervaren personen worden gebruikt.
- Verzorg het elektrische gereedschap zorgvuldig. Controleer of bewegende delen van het gereedschap correct functioneren en niet vastklemmen en of onderdelen zodanig gebroken of beschadigd zijn dat de werking van het elektrische gereedschap nadelig wordt beïnvloed. Laat deze beschadigde onderdelen voor het gebruik repareren. Veel ongevallen hebben hun oorzaak in slecht onderhouden elektrische gereedschappen.

- Houd snijdende inzetgereedschappen scherp en schoon. Zorgvuldig onderhouden snijdende inzetgereedschappen met scherpe snijkanten klemmen minder snel vast en zijn gemakkelijker te geleiden.
- Gebruik elektrisch gereedschap, toebehoren, inzetgereedschappen en dergelijke volgens deze aanwijzingen. Let daarbij op de arbeidsomstandigheden en de uit te voeren werkzaamheden. Het gebruik van elektrische gereedschappen voor andere dan de voorziene toepassingen kan tot gevaarlijke situaties leiden.

#### Service

- Laat het elektrische gereedschap alleen repareren door gekwalificeerd en vakkundig personeel en alleen met originele vervangingsonderdelen. Daarmee wordt gewaarborgd dat de veiligheid van het gereedschap in stand blijft.

#### Veiligheidsvoorschriften voor hamers

- Draag een gehoorbescherming. De blootstelling aan lawaai kan gehoorverlies tot gevolg hebben.
- Gebruik extra grepen als deze bij het elektrische gereedschap geleverd worden. Het verlies van de controle kan tot verwondingen leiden.
- Houd het gereedschap aan de geïsoleerde greepvlakken vast als u werkzaamheden uitvoert waarbij het inzetgereedschap verborgen stroomleidingen of de eigen stroomkabel kan raken. Contact met een onder spanning staande leiding kan ook metalen delen van het gereedschap onder spanning zetten en tot een elektrische schok leiden.
- Gebruik een geschikt detectieapparaat om verborgen stroom-, gas- of waterleidingen op te sporen of raadpleeg het plaatselijke energie- of waterleidingbedrijf. Contact met elektrische leidingen kan tot brand of een elektrische schok leiden. Beschadiging van een gasleiding kan tot een explosie leiden. Breuk van een waterleiding veroorzaakt materiële schade en kan een elektrische schok veroorzaken.
- Houd het elektrische gereedschap tijdens de werkzaamheden stevig met beide handen vast en zorg ervoor dat u stevig staat. Het elektrische gereedschap wordt met twee handen veiliger geleid.
- Zet het werkstuk vast. Een met spanvoorzieningen of een bankschroef vastgehouden werkstuk wordt beter vastgehouden dan u met uw hand kunt doen.
- Wacht tot het elektrische gereedschap tot stilstand is gekomen voordat u het neerlegt. Het inzetgereedschap kan vasthaken en dit kan tot het verlies van de controle over het elektrische gereedschap leiden.

## Technische gegevens

<b>Netspanning</b>	230V / 50Hz
<b>Opgenomen vermogen:</b>	1050W
<b>Onbelast toerental</b>	480 min <sup>-1</sup>
<b>Slagfrequentie</b>	3780 bpm
<b>Boorcapaciteit beton/steen (max.)</b>	38 mm
<b>Bescherming klasse</b>	II
<b>Gewicht</b>	6 kg

#### Geluid en vibratie

De geluids- en vibratiewaarden werden bepaald volgens EN 60745.

Geluidsdrukniveau boren LpA 93,8 dB(A)

Geluidsdrukniveau beitels LpA 95,8 dB(A)

Onzekerheid KpA 3 dB

Geluidsvermogensniveau boren LWA 104,8 dB(A)

Geluidsvermogensniveau beitels LWA 106,8 dB(A)

Onzekerheid KWA 3 dB

#### Draag een gehoorbescherming.

Lawaai kan aanleiding geven tot gehoorverlies.

Totale vibratiewaarden (vectorsom van drie richtingen) bepaald volgens EN 60745.

Trillingsemisiewaarde ah (handvat)

= 14,89 m/s<sup>2</sup>

Trillingsemisiewaarde ah (extra handgreep)

= 13,02 m/s<sup>2</sup>

OnzekerheidK = 1,5 m/s<sup>2</sup>

#### Aanvullende informatie omtrent elektrische gereedschappen

##### Waarschuwing!

De opgegeven trillingsemisiewaarde is gemeten volgens een genormaliseerde testprocedure en kan veranderen naargelang van de wijze waarop het elektrische gereedschap wordt gebruikt en in uitzonderingsgevallen boven de opgegeven waarde liggen. De vermelde trillingsemisiewaarde kan worden gebruikt om elektrische gereedschappen onderling te vergelijken.

De vermelde trillingsemisiewaarde kan ook worden gebruikt om voor begin van de werkzaamheden de nadelige gevolgen te beoordelen.

### **Beperk de geluidsontwikkeling en vibratie tot een minimum!**

- Gebruik enkel intacte toestellen.
- Onderhoud en reinig het toestel regelmatig.
- Pas uw manier van werken aan het toestel aan.
- Overbelast het toestel niet.
- Laat het toestel indien nodig nazien.
- Schakel het toestel uit als het niet wordt gebruikt.
- Draag handschoenen.

### **Restrisico's**

**Er blijven altijd restrisico's over ook al wordt dit elektrisch gereedschap naar behoren bediend. Volgende gevaren kunnen zich voordoen in verband met de bouwwijze en uitvoering van dit elektrisch gereedschap:**

- Longletsels indien geen gepaste stofmasker wordt gedragen.
- Gehoorschade indien geen gepaste gehoorbeschermer wordt gedragen.
- Schade aan de gezondheid die voortvloeit uit hand-arm-trillingen indien het toestel lang zonder onderbreking wordt gebruikt of niet naar behoren wordt gehanteerd en onderhouden.

### **Vóór inbedrijfstelling**

Controleer of de gegevens vermeld op het kenplaatje overeenkomen met de gegevens van het stroomnet alvorens het gereedschap aan te sluiten.

Verwijder altijd de netstekker uit het stopcontact voordat u het gereedschap anders afstelt.

Met een leidingdetector nagaan, of op die plaats waar u de boorhamer gebruikt elektrische leidingen, gasleidingen of waterbuizen verborgen zijn.

### **Extra handgreep (fig. 2, pos. 6)**

De extra handgreep (6) biedt tijdens het gebruik van de boorhamer een bijkomende houvast. Het gereedschap mag om veiligheidsredenen niet zonder extra handgreep (6) worden gebruikt.

Maak de extra handgreep (6) op de boorhamer vast d.m.v. de klemrichting. Door de greep tegen de richting van de wijzers van de klok in (vanuit de greep gezien) te draaien wordt de klemrichting losgezet. Door draaien van de handgreep met de wijzers van klok mee wordt de klemrichting aangehaald.

Zet eerst de klemrichting van de extra handgreep los. Daarna kunt u de extra handgreep (6) naar de voor u aangenaamste werkpositie zwenken. Draai dan de extra handgreep in tegengestelde draairichting terug dicht tot de extra handgreep vast zit.

### **Gereedschap inzetten (fig. 3)**

- Gereedschap vóór het inzetten schoonmaken en lichtjes invetten met boorvet.
- Vergrendelhuls (2) terugtrekken en vasthouden.
- Stofvrij gereedschap al draaiend de gereedschaphouder in tot tegen de aanslag schuiven. Het gereedschap wordt automatisch vergrendeld.
- Vergrendeling controleren door aan het gereedschap te trekken.

### **Gereedschap verwijderen (fig. 4)**

Vergrendelhuls (2) terugtrekken, vasthouden en gereedschap uitnemen.

### **Stofopnamekap (fig. 5)**

Voor werkzaamheden met de boorhamer direct boven uw hoofd schuift u de stofopnamekap (a) over de boor.

## **Ingebruikneming**

### **Let op!**

**Om zichzelf en anderen niet in gevaar te brengen mag de machine alleen aan de beide handgrepen worden vastgehouden! Zo niet kan bij het aanboren van kabels een elektrische schok dreigen!**

### **In-/uitschakelen (fig. 1)**

Inschakelen: bedrijfsschakelaar (4) indrukken

Uitschakelen: bedrijfsschakelaar (4) loslaten.

### **Functie instellen (Fig.6)**

Met de slagstop-/draaistopschakelaar kiest u de functie van het elektrische gereedschap.

Opmerking: Wijzig de functie alleen wanneer het elektrische gereedschap uitgeschakeld is. Anders kan het elektrische gereedschap beschadigd raken.

– Draai de slagstop-/draaistopschakelaar in de gewenste stand.

- Positie voor hameren (A). Als het inzetgereedschap bij het inschakelen niet meteen draait, laat u het elektrische gereedschap langzaam lopen tot het inzetgereedschap mee draait.
- Positie Vario-Lock (B) voor het verstellen van de hakpositie
- Positie voor hakwerkzaamheden (C)

### **Let op!**

**Voor het hamerboren is er slechts een geringe aandrukkracht nodig. Door een te hoge aandrukkracht wordt de motor onnodig belast. Boor regelmatig controleren. Een botte boor bijlijpen of vervangen.**

## Vervanging van de netaansluitleiding

Als de netaansluitleiding van dit apparaat beschadigd wordt, dan moet hij door de fabrikant of diens klantendienst of door een gelijkwaardig gekwalificeerde persoon vervangen worden, om gevaren te vermijden.

## Reiniging en onderhoud

Trek vóór alle schoonmaakwerkzaamheden de netstekker uit het stopcontact.

### Reiniging

- Hou de veiligheidsinrichtingen, de ventilatiespleten en het motorhuis zo veel mogelijk vrij van stof en vuil. Wrijf het toestel met een schone doek af of blaas het met perslucht bij lage druk schoon.
- Het is aan te bevelen het toestel direct na elk gebruik te reinigen.
- Reinig het toestel regelmatig met een vochtige doek en wat zachte zeep. Gebruik geen reinigings- of oplosmiddelen; die zouden de kunststofcomponenten van het toestel kunnen aantasten. Let er goed op dat geen water in het toestel terechtkomt.

### Koolborstels

Bij bovenmatige vonkvorming laat u de koolborstels door een bekwame elektricien nazien.

Let op! De koolborstels mogen enkel door een bekwame elektricien worden vervangen.

### Onderhoud

In het toestel zijn er geen andere te onderhouden onderdelen.











## Afvalbeheer en recyclage

Het toestel bevindt zich in een verpakking om transport schade te voorkomen. Deze verpakking is een grondstof en bijgevolg herbruikbaar of kan de grondstofkringloop terug worden ingebracht. Het toestel en zijn accessoires bestaan uit diverse materialen, zoals b.v. metaal en kunststof. Ontdoet u zich van defecte onderdelen op de inzamelplaats waar u gevaarlijke afvalstoffen mag afgeven. Informeer u in uw speciaalzaak of bij uw gemeentebestuur!

## Opbergen

Bewaar het toestel en de accessoires op een donkere, droge en vorstvrije plaats die voor kinderen ontoegankelijk is. De optimale opbergtemperatuur ligt tussen 5° C en 30° C. Bewaar het elektrische gereedschap in de originele verpakking.

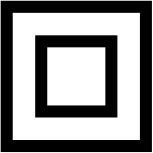
## Spiegazione dei simboli sull'apparecchio

		Avvertimento – Per ridurre il rischio di lesioni leggete le istruzioni per l'uso!
		Indossate gli occhiali protettivi!
		Portate cuffie antirumore!
		Mettete una maschera antipolvere!
		classe di protezione II

**FABBRICANTE:**

**scheppach Fabrikation von  
Holzbearbeitungsmaschinen GmbH**  
Günzburger Straße 69  
D-89335 Ichenhausen

**EGREGIO CLIENTE,**

Le auguriamo un piacevole utilizzo del Suo nuovo apparecchio.

**AVVERTENZA:**

Ai sensi della legge sulla responsabilità dei prodotti attualmente in vigore, il fabbricante non è responsabile per eventuali danni che si dovessero verificare a questa apparecchiatura o a causa di questa in caso di:

- utilizzo improprio,
- inosservanza delle istruzioni per l'uso,
- riparazioni effettuate da specialisti terzi non autorizzati,
- installazione e sostituzione di ricambi non originali,
- utilizzo non conforme,
- avaria dell'impianto elettrico in caso di inosservanza delle disposizioni in materia elettrica e delle norme VDE 0100, DIN 57113 / VDE0113.

**Da osservare:**

Prima del montaggio e della messa in funzione, leggere tutto il testo delle istruzioni per l'uso.

Le presenti istruzioni per l'uso le consentono di conoscere l'utensile elettrico e di sfruttare le sue possibilità d'impiego conformi.

Le istruzioni per l'uso contengono avvertenze importanti su come utilizzare l'utensile elettrico in modo sicuro, corretto ed economico e su come evitare i pericoli, risparmiare sui costi di riparazione, ridurre i tempi di inattività ed aumentare l'affidabilità e la durata dell'utensile elettrico.

Oltre alle disposizioni di sicurezza contenute nelle qui presenti istruzioni per l'uso, è necessario altresì osservare le norme in vigore nel proprio Paese per l'utilizzo dell'utensile elettrico.

Conservare le istruzioni per l'uso vicino all'utensile elettrico, protette da sporcizia e umidità in una copertina di plastica. Esse devono essere attentamente lette e scrupolosamente osservate da tutti gli operatori prima di iniziare il lavoro.

Sull'utensile elettrico possono lavorare soltanto persone che sono state istruite sul suo uso e sui pericoli ad esso collegati. L'età minima richiesta per gli operatori deve essere assolutamente rispettata.

Oltre agli avvisi di sicurezza contenuti nelle presenti istruzioni per l'uso e alle disposizioni speciali in vigore nel proprio Paese, devono essere rispettate le regole tecniche generalmente riconosciute per l'esercizio di macchine di lavorazione del legno.

**Descrizione dell'attrezzo Fig. 1**

1. Protezione polvere
2. Ghiera di bloccaggio
3. Manopola
4. Interruttore accensione/spengimento
5. Impugnatura
6. Impugnatura supplementare

**Indicazioni generali**

- Dopo averle disimballate controllare tutte le parti per l'eventuale presenza di danni causati dal trasporto. In caso di problemi deve essere informato immediatamente il trasportatore. Reclami successivi non saranno presi in considerazione.
- Verificare che la spedizione sia completa.
- Prima dell'uso familiarizzare con il manual d'uso allegato all'apparecchio.
- Usare per gli accessori e per le parti usurate o di ricambio solo pezzi originali. Per maggiori informazioni contattare il vostro rivenditore.
- Al momento dell'ordine fornire numero dell'articolo, tipo e anno di fabbricazione dell'apparecchio.

**Utilizzo proprio**

L'apparecchio è concepito per la perforazione a percussione in calcestruzzo, pietra e laterizio e per lavori di scalpello usando i relativi trapani o punte.

L'apparecchio deve venire usato solamente per lo scopo a cui è destinato. Ogni altro tipo di uso che esuli da quello previsto non è un uso conforme. L'utilizzatore/l'operatore, e non il costruttore, è responsabile dei danni e delle lesioni di ogni tipo che ne risultino.

Tenete presente che i nostri apparecchi non sono stati costruiti per l'impiego professionale, artigianale o industriale. Non ci assumiamo alcuna garanzia quando l'apparecchio viene usato in imprese commerciali, artigianali o industriali, o in attività equivalenti.

**Norme di sicurezza**

**Leggere tutte le avvertenze di pericolo e le istruzioni operative.** In caso di mancato rispetto delle avvertenze di pericolo e delle istruzioni operative si potrà creare il pericolo di scosse elettriche, incendi e/o incidenti gravi.

**Conservare tutte le avvertenze di pericolo e le istruzioni operative per ogni esigenza futura.**

Il termine «elettroutensile» utilizzato nelle avvertenze di pericolo si riferisce ad utensili elettrici alimentati dalla rete (con linea di allacciamento) ed ad utensili elettrici alimentati a batteria (senza linea di allacciamento).

**Sicurezza della postazione di lavoro**

- Tenere la postazione di lavoro sempre pulita e ben illuminata. Il disordine oppure zone della postazione di lavoro non illuminate possono essere causa di incidenti.
- Evitare d'impiegare l'elettroutensile in ambienti soggetti al rischio di esplosioni nei quali si abbia presenza di liquidi, gas o polveri infiammabili. Gli elettroutensili producono scintille che possono far infiammare la polvere o i gas.
- Tenere lontani i bambini ed altre persone durante l'impiego dell'elettroutensile. Eventuali distrazioni potranno comportare la perdita del controllo sull'elettroutensile.

### **Sicurezza elettrica**

- La spina di allacciamento alla rete dell'elettrotensile deve essere adatta alla presa. Evitare assolutamente di apportare modifiche alla spina. Non impiegare spine adattatrici assieme ad elettrotensili dotati di collegamento a terra. Le spine non modificate e le prese adatte allo scopo riducono il rischio di scosse elettriche.
- Evitare il contatto fisico con superfici collegate a terra, come tubi, riscaldamenti, cucine elettriche e frigoriferi. Sussiste un maggior rischio di scosse elettriche nel momento in cui il corpo è messo a massa.
- Custodire l'elettrotensile al riparo dalla pioggia o dall'umidità. La penetrazione dell'acqua in un elettrotensile aumenta il rischio di una scossa elettrica.
- Non usare il cavo per scopi diversi da quelli previsti ed, in particolare, non usarlo per trasportare o per appendere l'elettrotensile oppure per estrarre la spina dalla presa di corrente. Non avvicinare il cavo a fonti di calore, olio, spigoli taglienti e neppure a parti della macchina che siano in movimento. I cavi danneggiati o aggrovigliati aumentano il rischio d'insorgenza di scosse elettriche.
- Qualora si voglia usare l'elettrotensile all'aperto, impiegare solo ed esclusivamente cavi di prolunga che siano adatti per l'impiego all'esterno. L'uso di un cavo di prolunga omologato per l'impiego all'esterno riduce il rischio d'insorgenza di scosse elettriche.
- Qualora non fosse possibile evitare di utilizzare l'elettrotensile in ambiente umido, utilizzare un interruttore di sicurezza. L'uso di un interruttore di sicurezza riduce il rischio di una scossa elettrica.

### **Sicurezza delle persone**

- È importante concentrarsi su ciò che si sta facendo e maneggiare con giudizio l'elettrotensile durante le operazioni di lavoro. Non utilizzare mai l'elettrotensile in caso di stanchezza oppure quando ci si trovi sotto l'effetto di droghe, bevande alcoliche e medicinali. Un attimo di distrazione durante l'uso dell'elettrotensile può essere causa di gravi incidenti.
- Indossare sempre equipaggiamento protettivo individuale nonché occhiali protettivi. Indossando abbigliamento di protezione personale come la maschera per polveri, scarpe di sicurezza che non scivolino, elmetto di protezione oppure protezione acustica a seconda del tipo e dell'applicazione dell'elettrotensile, si riduce il rischio di incidenti.
- Evitare l'accensione involontaria dell'elettrotensile. Prima di collegarlo alla rete di alimentazione elettrica e/o alla batteria ricaricabile, prima di prenderlo oppure prima di iniziare a trasportarlo, assicurarsi che l'elettrotensile sia spento. Tenendo il dito sopra l'interruttore mentre si trasporta l'elettrotensile oppure collegandolo all'alimentazione di corrente con l'interruttore inserito, si vengono a creare situazioni pericolose in cui possono verificarsi seri incidenti.
- Prima di accendere l'elettrotensile togliere gli attrezzi di regolazione o la chiave inglese. Un accessorio oppure una chiave che si trovi in una parte rotante della macchina può provocare seri incidenti.

- Evitare una posizione anomala del corpo. Avere cura di mettersi in posizione sicura e di mantenere l'equilibrio in ogni situazione. In questo modo è possibile controllare meglio l'elettrotensile in caso di situazioni inaspettate.
- Indossare vestiti adeguati. Non indossare vestiti larghi, né portare bracciali e catenine. Tenere i capelli, i vestiti ed i guanti lontani da pezzi in movimento. Vestiti lenti, gioielli o capelli lunghi potranno impigliarsi in pezzi in movimento.
- In caso fosse previsto il montaggio di dispositivi di aspirazione della polvere e di raccolta, assicurarsi che gli stessi siano collegati e che vengano utilizzati correttamente. L'utilizzo di un'aspirazione polvere può ridurre lo svilupparsi di situazioni pericolose dovute alla polvere.

### **Trattamento accurato ed uso corretto degli elettrotensili**

- Non sottoporre la macchina a sovraccarico. Per il proprio lavoro, utilizzare esclusivamente l'elettrotensile esplicitamente previsto per il caso. Con un elettrotensile adatto si lavora in modo migliore e più sicuro nell'ambito della sua potenza di prestazione.
- Non utilizzare mai elettrotensili con interruttori difettosi. Un elettrotensile con l'interruttore rotto è pericoloso e deve essere aggiustato.
- Prima di procedere ad operazioni di regolazione sulla macchina, prima di sostituire parti accessorie oppure prima di posare la macchina al termine di un lavoro, estrarre sempre la spina dalla presa della corrente e/o estrarre la batteria ricaricabile. Tale precauzione eviterà che l'elettrotensile possa essere messo in funzione involontariamente.
- Quando gli elettrotensili non vengono utilizzati, conservarli al di fuori del raggio di accesso di bambini. Non fare usare l'elettrotensile a persone che non siano abituate ad usarlo o che non abbiano letto le presenti istruzioni. Gli elettrotensili sono macchine pericolose quando vengono utilizzati da persone non dotate di sufficiente esperienza.
- Eseguire la manutenzione dell'elettrotensile operando con la dovuta diligenza. Accertarsi che le parti mobili della macchina funzionino perfettamente, che non s'inceppino e che non ci siano pezzi rotti o danneggiati al punto da limitare la funzione dell'elettrotensile stesso. Prima di iniziare l'impiego, far riparare le parti danneggiate. Numerosi incidenti vengono causati da elettrotensili la cui manutenzione è stata effettuata poco accuratamente.
- Mantenere gli utensili da taglio sempre affilati e puliti. Gli utensili da taglio curati con particolare attenzione e con taglienti affilati s'inceppano meno frequentemente e sono più facili da condurre.
- Utilizzare l'elettrotensile, gli accessori opzionali, gli utensili per applicazioni specifiche ecc., sempre attenendosi alle presenti istruzioni. Così facendo, tenere sempre presente le condizioni di lavoro e le operazioni da eseguire. L'impiego di elettrotensili per usi diversi da quelli consentiti potrà dar luogo a situazioni di pericolo.



## Assistenza

- Fare riparare l'elettrotensile solo ed esclusivamente da personale specializzato e solo impiegando pezzi di ricambio originali. In tale maniera potrà essere salvaguardata la sicurezza dell'elettrotensile.

## Indicazioni di sicurezza per martelli

- Portare cuffie di protezione. L'effetto del rumore può provocare la perdita dell'udito.
- Utilizzare le impugnature supplementari, se sono fornite in dotazione con l'elettrotensile. La perdita di controllo sull'elettrotensile può comportare il pericolo di incidenti.
- Tenere l'elettrotensile per le superfici isolate dell'impugnatura qualora venissero effettuati lavori durante i quali l'accessorio potrebbe venire a contatto con cavi elettrici nascosti oppure con il cavo di alimentazione dell'elettrotensile stesso. Il contatto con un cavo sotto tensione può trasmettere la tensione anche alle parti metalliche dell'elettrotensile, causando una scossa elettrica.
- Al fine di rilevare linee di alimentazione nascoste, utilizzare adatte apparecchiature di ricerca oppure rivolgersi alla locale società erogatrice. Un contatto con linee elettriche può provocare lo sviluppo di incendi e di scosse elettriche. Danneggiando linee del gas si può creare il pericolo di esplosioni. Penetrando una tubazione dell'acqua si provocano seri danni materiali oppure vi è il pericolo di provocare una scossa elettrica.
- Durante le operazioni di lavoro è necessario tenere l'elettrotensile sempre con entrambe le mani ed adottare una posizione di lavoro sicura. Utilizzare con sicurezza l'elettrotensile tenendolo sempre con entrambe le mani.
- Assicurare il pezzo in lavorazione. Un pezzo in lavorazione può essere bloccato con sicurezza in posizione solo utilizzando un apposito dispositivo di serraggio oppure una morsa a vite e non tenendolo con la semplice mano.
- Prima di posare l'elettrotensile, attendere sempre fino a quando si sarà fermato completamente. L'accessorio può incepparsi e comportare la perdita di controllo dell'elettrotensile.

## Specifiche tecniche

Tensione di rete	230V / 50Hz
Potenza assorbita	1050W
Numero di giri a vuoto	480 min <sup>-1</sup>
Numero di colpi	3780 bpm
Capacità di foratura in cemento/ pietra (max)	38 mm
Classe di protezione	II
Peso	6 kg

## Rumorosità e vibrazioni

I valori relativi a rumorosità e vibrazioni sono stati determinati secondo la direttiva EN 60745.

Livello della pressione acustica durante la foratura LpA 93,8 dB(A)

Livello della pressione acustica durante la scalpellatura LpA 95,8 dB(A)

Incertezza KpA 3 dB

Livello di potenza acustica durante la foratura LWA 104,8 dB(A)

Livello di potenza acustica durante la scalpellatura LWA 106,8 dB(A)

Incertezza KWA 3 dB

## Indossare una protezione acustica.

L'esposizione al rumore può causare perdita di udito.

Valori complessivi relativi alle vibrazioni (somma vettoriale di tre direzioni) misurati secondo la direttiva EN 60745.

Valore di emissione delle vibrazioni ah (impugnatura) = 14,89 m/s<sup>2</sup>

Valore di emissione delle vibrazioni ah (impugnatura supplementare) = 13,02 m/s<sup>2</sup>

Incertezza K = 1,5 m/s<sup>2</sup>

## Maggiori informazioni sugli utensili elettrici

### Avviso!

Il livello di emissione delle vibrazioni indicato è stato misurato con metodi di prova standardizzati e può essere usato, a seconda del modo in cui l'utensile elettrico è utilizzato, per modificare in alcuni casi il valore indicato.

Il livello di emissione delle vibrazioni indicato può anche essere utilizzato per confrontare un utensile elettrico con un altro utilizzato.

Il livello di emissione delle vibrazioni indicato può anche essere utilizzato per una valutazione preliminare dei problemi.

### **Limitare il rumore e le vibrazioni al minimo!**

- Utilizzare solo dispositivo senza difetti.
- Eseguire la manutenzione e pulire il dispositivo con regolarità.
- Adattare la propria modalità di lavoro al dispositivo.
- Non sovraccaricare il dispositivo.
- Se necessario, far verificare il dispositivo.
- Spegnerne il dispositivo quando non in uso.
- Indossare i guanti protettivi.

### **Rischi residui**

**Anche se questo elettroutensile viene utilizzato secondo le norme, continuano a sussistere rischi residui. In relazione alla struttura e al funzionamento di questo elettroutensile potrebbero presentarsi i seguenti pericoli:**

- Danni all'apparato respiratorio nel caso in cui non venga indossata una maschera antipolvere adeguata.
- Danni all'udito nel caso in cui non vengano indossate cuffie antirumore adeguate.
- Danni alla salute derivanti da vibrazioni manobraccio se l'apparecchio viene utilizzato a lungo, non viene tenuto in modo corretto o se la manutenzione non è appropriata.

### **Prima della messa in servizio**

Prima di eseguire il collegamento, osservare i dati di rete riportati sulla targhetta.

Scollegare sempre dalla presa, prima di regolare le impostazioni del dispositivo.

Sul sito di lavoro cercare linee elettriche, del gas e a tubazioni dell'acqua nascoste con un rilevatore di fili.

### **Impugnatura supplementare (Fig. 2 – Pos. 6)**

Per motivi di sicurezza utilizzare martello perforatore solo con l'impugnatura supplementare.

L'impugnatura supplementare garantisce maggiore aderenza durante l'uso del martello perforatore.

Per motivi di sicurezza il dispositivo non può essere utilizzato senza impugnatura supplementare. Fissare l'impugnatura supplementare (6) sul martello perforatore mediante il dispositivo di bloccaggio. Ruotando l'impugnatura in senso antiorario (visto dall'impugnatura), si allenta il dispositivo di bloccaggio. Ruotando l'impugnatura in senso orario si serra il dispositivo di bloccaggio. Allentare prima il dispositivo di bloccaggio dell'impugnatura supplementare. Infine, è possibile regolare la posizione dell'impugnatura supplementare a seconda della posizione di lavoro. Ora l'impugnatura supplementare torna nella direzione opposta di rotazione fino a quando l'impugnatura supplementare non è posizionata in modo sicuro.

### **Messa in servizio dell'utensile (Fig. 3)**

- Prima della messa in servizio, pulire l'utensile e lubrificare l'albero con grasso lubrificante.
- Spingere indietro e fissare la ghiera di bloccaggio (2).
- Ruotare l'utensile senza polvere nel suo supporto fino a quando non si innesta. L'utensile si blocca.
- Verificare il bloccaggio tirando sull'utensile.

### **Estrazione dell'utensile (Fig. 4)**

Spingere indietro la ghiera di bloccaggio (2), mantenere e rimuovere l'utensile.

### **Dispositivo di rimozione della polvere (Fig. 5)**

Prima di eseguire un lavoro di perforazione, spingere in verticale sulla testa del dispositivo di rimozione della polvere (a) situato sul perforatore.

### **Messa in funzione**

#### **Attenzione!**

**Per evitare pericoli, la macchina può essere usata solo mantenendo entrambe le impugnature! In caso contrario, la perforazione dei tubi può causare scosse elettriche!**

### **Accensione/spegnimento (Fig. 1)**

Accensione: Premere l'interruttore (4)

Spegnimento: Rilasciare l'interruttore (4).

### **Impostazione della modalità operativa (Fig. 6)**

Con la manopola, selezionare la modalità operativa dell'utensile elettrico.

Nota: Modificare la modalità operativa solo con l'utensile elettrico spento! In caso contrario, l'utensile elettrico potrebbe danneggiarsi.

– Ruotare la manopola nella posizione desiderata.

- Posizione per martello perforatore (A). Se l'inserto non gira subito dopo l'accensione, lasciare che l'utensile elettrico si avvii lentamente, fino a quando l'inserto non inizia a girare.
- Posizione Vario-Lock (B) per regolazione della posizione di scalpellatura
- Posizione per scalpellatura (C)

#### **Attenzione!**

**Per l'utilizzo del martello perforatore è necessaria solo una leggera pressione. Una pressione elevata sovraccarica inutilmente il motore. Controllare il trapano con regolarità. Trapani spuntati devono essere riaffilati o sostituiti.**

## **Sostituzione del cavo di alimentazione**

Se il cavo di alimentazione di questo apparecchio viene danneggiato deve essere sostituito dal produttore, dal suo servizio di assistenza clienti o da una persona al pari qualificata al fine di evitare pericoli.

## **Pulizia, manutenzione e ordinazione dei pezzi di ricambio**

Prima di qualsiasi lavoro di pulizia staccate la spina dalla presa di corrente.

### **Pulizia**

- Tenete il più possibile i dispositivi di protezione, le fessure di aerazione e la carcassa del motore liberi da polvere e sporco. Strofinare l'apparecchio con un panno pulito o soffiare con l'aria compressa a pressione bassa.
- Consigliamo di pulire l'apparecchio subito dopo averlo usato.
- Pulite l'apparecchio regolarmente con un panno asciutto ed un po' di sapone. Non usate detergenti o solventi perché questi ultimi potrebbero danneggiare le parti in plastica dell'apparecchio. Fate attenzione che non possa penetrare dell'acqua nell'interno dell'apparecchio.

### **Spazzole al carbone**

In caso di uno sviluppo eccessivo di scintille fate controllare le spazzole al carbone da un elettricista.

Attenzione! Le spazzole al carbone devono essere sostituite solo da un elettricista.

### **Manutenzione**

All'interno dell'apparecchio non si trovano altre parti sottoposte ad una manutenzione qualsiasi.

## **Smaltimento e riciclaggio**

L'apparecchio si trova in una confezione per evitare i danni dovuti al trasporto. Questo imballaggio rappresenta una materia prima e può perciò essere utilizzato di nuovo o riciclato.

L'apparecchio e i suoi accessori sono fatti di materiali diversi, per es. metallo e plastica.











Consegnate i pezzi difettosi allo smaltimento di rifiuti speciali. Per informazioni rivolgetevi ad un negozio specializzato o all'amministrazione comunale!

## **Conservazione**

Conservate l'apparecchio e i suoi accessori in un luogo buio, asciutto, al riparo dal gelo e non accessibile ai bambini. La temperatura ottimale per la conservazione è compresa tra i 5 e i 30 °C.

Conservate l'elettrotensile nell'imballaggio originale.

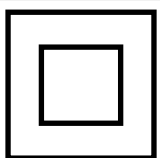
## Razlaga simbolov na napravi

		Pred zagonom preberite navodila za uporabo in varnostne napotke ter jih upoštevajte!
		Nosite zaščitna očala!
		Nosite zaščito sluha. Zaradi vpliva hrupa lahko oglušite!
		Nosite zaščito pred prahom!
		Razred zaščite II

## **PROIZVAJALEC:**

### **scheppach**

Fabrikation von Holzbearbeitungsmaschinen GmbH  
Günzburger Straße 69  
D-89335 Ichenhausen

## **SPOŠTOVANI KUPEC,**

želimo vam veliko veselja in uspeha pri delu z vašo novo napravo.

## **NAPOTEK:**

Proizvajalec te naprave skladno z veljavnim zakonom o odgovornosti za izdelke ne jamči za poškodbe na tej napravi ali poškodbe s to napravo, do katerih pride pri:

- nestrokovnem ravnanju,
- neupoštevanju navodil za uporabo,
- popravilih s strani tretjih oseb, nepooblaščenih strokovnjakov,
- vgradnji in zamenjavi neoriginalnih nadomestnih delov,
- nenamenski uporabi,
- izpadih električne napeljave ob neupoštevanju predpisov za elektriko in določil VDE 0100, DIN 57113/ VDE0113.

## **Upoštevajte naslednje:**

Pred montažo in zagonom preberite celotno besedilo navodil za uporabo.

Ta navodila za uporabo vam olajšajo spoznati orodje in izkoristiti njegove možnosti uporabe, ki so v skladu z določili.

Navodila za uporabo vsebujejo pomembne napotke o varnem, strokovnem in ekonomičnem delu z orodjem, o izogibanju nevarnostim, prihranku stroškov za popravila, zmanjšanju časov izpada in povečanju zanesljivosti ter življenjske dobe orodja.

Poleg varnostnih določil v teh navodilih za uporabo morate nujno upoštevati predpise svoje države, ki veljajo za uporabo orodja.

Navodila za uporabo shranite poleg orodja, ovita v plastični ovitek, tako da bodo zaščitena pred umazanijo in vlago. Pred sprejemom dela mora vsaka upravljalna oseba prebrati in skrbno upoštevati omenjena navodila. Na orodju lahko delajo samo osebe, ki so poučene o uporabi orodja in o nevarnostih, ki so povezane s tem. Upoštevajte zahtevano najnižjo starost. Poleg varnostnih napotkov iz teh navodil in posebnih predpisov vaše države morate pri uporabi strojev za obdelavo lesa upoštevati tudi splošno veljavna tehnična pravila.

Ne prevzemamo nikakršne odgovornosti za nezgode in poškodbe, nastale zaradi neupoštevanja teh navodil in varnostnih napotkov.

## **Opis naprave, sl.1**

1. Zaščita pred prahom
2. Zaklopni tulec
3. Vrtljivo stikalo
4. Stikalo za vklop/izklop
5. Ročaj
6. Dodatni ročaj

## **Splošni napotki**

- Ko iz embalaže vzamete vse dele, preverite, ali je prišlo do morebitnih poškodb pri prevozu. V primeru reklamacij morate takoj obvestiti prevoznika. Kasnejših reklamacij ne bomo priznali.
- Preverite, ali je pošiljka celovita.
- Pred uporabo morate s pomočjo navodil za uporabo spoznati napravo.
- Kot pribor, obrabne in nadomestne dele uporabljajte samo originalne dele.
- Nadomestne dele dobite pri svojem specializiranem trgovcu.
- Pri naročanju navedite našo številko artikla in tip ter leto izdelave naprave.

## **Namenska uporaba**

Naprava je namenjena za udarno vrtnanje v beton, kamen in opeke ter za klesanje z uporabo ustreznega svedra ali dleta.

Stroj je dovoljeno uporabljati samo v skladu z njegovim namenom. Vsaka druga uporaba, ki presega to, ni v skladu z namenom. Za škodo ali telesne poškodbe vseh vrst, ki izhajajo iz tega, je odgovoren uporabnik/upravljavec in ne proizvajalec. Prosimo, upoštevajte, da naše naprave namensko niso konstruirane za gospodarsko, obrtno ali industrijsko uporabo. Ne prevzemamo nobene odgovornosti, če napravo uporabljate v gospodarskih, obrtnih ali industrijskih obratih ter enakih dejavnostih.

## **Varnostni napotki**

**Preberite vse varnostne napotke in navodila.** Zaradi neupoštevanja varnostnih napotkov in navodil lahko pride do električnega udara, požara in/ali hudih telesnih poškodb.

**Hranite vse varnostne napotke in navodila za prihodnjo rabo.**

V varnostnih napotkih uporabljen pojem »električno orodje« se nanaša na omrežno gnana električna orodja (z električnim kablom) in na akumulatorsko gnana električna orodja (brez električnega kabla).

## **Varnost na delovnem mestu**

- Vaše delovno mesto mora biti vedno čisto in dobro osvetljeno. Nered ali neosvetljena delovna območja lahko vodijo do nesreč.
- Z električnim orodjem ne delajte v eksplozijsko ogroženem okolju, v katerem se nahajajo gorljive tekočine, plini ali prah. Električna orodja ustvarjajo iskre, ki lahko vnamejo prah ali hlape.

- Otroci in druge osebe se vam ne smejo približevati, medtem ko uporabljate električno orodje. Če vas zamotijo, lahko izgubite nadzor nad orodjem.

### Električna varnost

- Priključni vtič električnega orodja se mora prilegati v vtičnico. Vtiča ni dovoljeno na noben način spremenjati. Adapterskih vtičev ne uporabljajte z električnimi orodji, ki so zaščitno ozemljena. Nespremenjeni vtiči in prilegajoče se vtičnice zmanjšajo tveganje električnega udara.
- Izogibajte se telesnemu stiku z ozemljenimi površinami cevi, gretij, štedilnikov in hladilnikov. Če je vaše telo ozemljeno, obstaja večje tveganje električnega udara.
- Električnih orodij ne izpostavljajte dežju ali mokroti. Vdor vode v električno orodje poveča tveganje električnega udara.
- Kabla ne uporabljajte za nošenje ali obešanje električnega orodja ali za vlečenje vtiča iz vtičnice. Kabla ne približujte vročini, olju, ostrim robovom ali premikajočim se delom naprave. Poškodovani ali zamotani kabli povečujejo tveganje električnega udara.
- Če z električnim orodjem delate na prostem, uporabljajte samo takšne podaljševalne kable, ki so primerni za zunanje območje. Uporaba podaljševalnega kabla, ki je primeren za zunanje območje, zmanjša tveganje električnega udara.
- Če se ni mogoče izogniti uporabi električnega orodja v vlažnem okolju, uporabite zaščitno stikalo za okvarni tok. Uporaba zaščitnega stikala za okvarni tok zmanjša tveganje električnega udara.

### Varnost oseb

- Bodite pozorni, pazite, kaj delate, in k delu z električnim orodjem pristopite pametno. Ne uporabljajte električnega orodja, če ste utrujeni ali pod vplivom drog, alkohola ali zdravil. Trenutek nepozornosti pri uporabi električnega orodja lahko vodi do resnih telesnih poškodb.
- Nosite osebno zaščitno opremo in vedno zaščitna očala. Nošenje osebne zaščitne opreme, kot je protiprašna maska, nedrseči varnostni čevlji, zaščitna čelada ali zaščita sluha, odvisno od vrste in uporabe električnega orodja, zmanjša tveganje telesnih poškodb.
- Preprečite nenameren zagon. Prepričajte se, da je električno orodje izklopljeno, preden ga boste priključili na tokovno napajanje in/ali priključili akumulatorsko baterijo, ga pobrali ali nosili. Če imate pri nošenju električnega orodja prst na stikalu ali napravo vklopljeno priključite na tokovno napajanje, lahko to privede do nesreč.
- Odstranite nastavljalna orodja ali vijačni ključ, preden boste vklopili električno orodje. Orodje ali ključ, ki se nahaja v vrtečem se delu naprave, lahko privede do telesnih poškodb.
- Izogibajte se nenaravni drži telesa. Pazite, da stojite varno in da vedno ohranjate ravnotežje. Tako lahko električno orodje v nepričakovanih situacijah bolje kontrolirate.

- Nosite primerna oblačila. Ne nosite širokih oblačil ali nakita. Las, oblačil in rokavic ne približujte premikajočim se delom. Premikajoči se deli lahko zgrabijo ohlapna oblačila, nakit ali dolge lase.
- Če lahko montirate naprave za odsesavanje in lovljenje prahu, se prepričajte, da so te priključene in se pravilno uporabljajo. Uporaba naprave za odsesavanje prahu lahko zmanjša nevarnost zaradi prahu.

### Uporaba električnega orodja in ravnanje z njim

- Ne preobremenite naprave. Za svoje delo uporabite temu namenjeno električno orodje. Z ustreznim električnim orodjem lahko v podanem območju zmogljivosti delate boljše in varneje.
- Ne uporabljajte električnega orodja, ki ima okvarjeno stikalo. Električno orodje, ki ga ni več mogoče vklopiti ali izklopiti, je nevarno in ga je treba popraviti.
- Izvlecite vtič iz vtičnice in/ali odstranite akumulatorsko baterijo, preden boste nastavljali napravo, zamenjevali dele pribora ali odložili električno orodje. S tem previdnostnim ukrepom preprečite nenamerni zagon električnega orodja.
- Nerabljena električna orodja hranite izven dosega otrok. Osebam, ki niso seznanjene z napravo ali niso prebrali teh navodil, ne pustite uporabljati naprave. Električna orodja so nevarna, če jih uporabljajo neizkušene osebe.
- Skrbno negujte električna orodja. Preverite, če gibljivi deli brezhibno delujejo in se ne zatikajo, če so deli zlomljeni ali tako poškodovani, da je delovanje električnega orodja omejeno. Pred uporabo naprave je treba popraviti poškodovane dele. Veliko nesreč se zgodi zaradi slabo vzdrževanih električnih orodij.
- Rezalna orodja morajo biti ostra in čista. Skrbno negovana rezalna orodja z ostrimi rezalnimi robovi se manj zatikajo in jih je mogoče lažje voditi.
- Električno orodje, pribor, vložna orodja itd. uporabljajte v skladu s temi navodili. Pri tem upoštevajte delovne pogoje in opravilo, ki ga je treba izvršiti. Uporaba električnega orodja v namene, za katere ni predvideno, lahko vodi do nevarnih situacij.

### Servis

- Vaše električno orodje sme popravljati samo kvalificirano strokovno osebje in samo z originalnimi nadomestnimi deli. Tako je zagotovljeno, da električno orodje ostane varno.

### Varnostni napotki za kladivo

- Nosite zaščito sluha. Zaradi vpliva hrupa lahko oglušite.
- Uporabljajte dodatne ročaje, če so priloženi električnemu orodju. Izguba nadzora lahko privede do telesnih poškodb.
- Napravo držite samo na izoliranih prijemalnih površinah, ko izvajate dela, pri katerih lahko vložno orodje naleti na skrite električne vode ali na lasten električni kabel. Stik z vodom, po katerem teče tok, lahko naelektri tudi kovinske dele in privede do električnega udara.

- Uporabite primerne iskalne naprave, da najdete skrite napajalne vode, ali pokličite lokalno podjetje za oskrbo z električno energijo. Stik z električnimi vodi lahko privede do požara in električnega udara. Poškodovanje plinskega voda lahko privede do eksplozije. Vdor v vodovod povzroči materialno škodo ali lahko privede do električnega udara.
- Električno orodje pri delu vedno držite z obema rokama in poskrbite za stabilnost. Električno orodje varneje vodite z dvema rokama.
- Zavarujte obdelovanec. Obdelovanec, vpet z vpenjalno pripravo ali primežem, je varneje pritrjen, kot z roko.
- Počakajte, da se električno orodje ustavi, pred ga boste odložili. Vložno orodje se lahko zatakne in povzroči izgubo nadzora na električnim orodjem.

## Tehnični podatki

Omrežna napetost	230V / 50Hz
Poraba moči	1050W
Število vrtljajev v prostem teku	480 min <sup>-1</sup>
Število udarcev	3780 bpm
Moč vrtenja v beton/kamen (maks.)	38 mm
Razred zaščite	II
Teža	6 kg

### Hrup in vibracije

Vrednosti hrupa in vibracij so bile ugotovljene v skladu z EN 60745.

Nivo zvočnega tlaka pri vrtenju  $L_{pA}$  93,8 dB(A)  
 Nivo zvočnega tlaka pri klesanju  $L_{pA}$  95,8 dB(A)  
 Negotovost  $K_{pA}$  3 dB

Nivo moči zvoka pri vrtenju  $L_{WA}$  104,8 dB(A)  
 Nivo moči zvoka pri klesanju  $L_{WA}$  106,8 dB(A)  
 Negotovost  $K_{WA}$  3 dB

### Nosite zaščito sluha.

Zaradi vpliva hrupa lahko oglušite.

Ugotovljene skupne vrednosti vibracij (vektorska vsota treh smeri) ustrezajo EN 60745.

Vrednost emisij vibracij ah (ročaj) = 14,89 m/s<sup>2</sup>  
 Vrednost emisij vibracij ah (dodatni ročaj) = 13,02 m/s<sup>2</sup>  
 Negotovost  $K$  = 1,5 m/s<sup>2</sup>

### Dodatne informacije za električna orodja

#### Opozorilo!

Navedena vrednost emisij vibracij je bil izmerjena z normiranim postopkom preverjanja in se glede na način uporabe električnega orodja lahko spremeni in izjemoma preseže navedeno vrednost.

Navedeno vrednost emisij vibracij je mogoče uporabiti za primerjavo električnega orodja z drugim.

Navedeno vrednost emisij vibracij je mogoče uporabiti tudi za začetno oceno negativnega vpliva.

### Nastajanje hrupa in vibracije omejite na minimum!

- Uporabljajte samo brezhibne naprave.
- Redno vzdržujte in čistite napravo.
- Svoj način dela prilagodite napravi.
- Ne preobremenite naprave.
- Po potrebi predajte napravo v pregled.
- Izklopite napravo, ko je ne uporabljate.
- Nosite rokavice.

## Preostala tveganja

Tudi če to električno orodje uporabljate v skladu s predpisi, vedno obstajajo preostala tveganja. V povezavi s konstrukcijo in izvedbo tega električnega orodja lahko pride do naslednjih nevarnosti:

- Poškodbe pljuč, če ne nosite primerne protiprašne maske.
- Poškodbe sluha, če ne nosite primerne zaščite sluha.
- Škoda na zdravju, ki nastopi zaradi vibracij na spodnjem in zgornjem delu roke, če napravo uporabljate dalj časa ali če je ne upravljate in vzdržujete ustrezno.

## Pred zagonom

Pred priključitvijo se prepričajte, da se podatki na tipski ploščici ujemajo s podatki o električnem omrežju. Preden boste nastavljali napravo, vedno izvlecite omrežni vtič.

Mesto, na katerem boste napravo uporabljali, preiščite z napravo za iskanje vodov glede skritih električnih vodov in vodovodnih cevi.

### Dodatni ročaj (sl. 2 – pol. 6)

Vrtalno kladivo iz varnostnih razlogov vedno uporabljajte z dodatnim ročajem.

Dodatni ročaj (6) vam med uporabo vrtalnega kladiva nudi dodatno oporo. Naprave iz varnostnih razlogov ni dovoljeno uporabljati brez dodatnega ročaja (6). Dodatni ročaj (6) pritrdite na vrtalno kladivo tako, da ga vpnete. Če ročaj obrnete v levo (gledano iz smeri ročaja), ga sprostite. Če ročaj obrnete v desno, ga vpnete. Najprej sprostite vpetje dodatnega ročaja. Nato lahko dodatni ročaj (6) obrnete v delovni položaj, ki vam najbolj ustreza. Zdaj dodatni ročaj spet zategujte v nasprotno smer, dokler ni trdno pritrjen.

### Vlaganje orodja (sl. 3)

- Preden boste orodje vložili, ga očistite in steblo orodja rahlo namastite z mastjo za svedre.
- Zaklopni tulec (2) potegnite nazaj in ga zadržite.

- Orodje, na katerem ni prahu, z vrtenjem potisnite v sprejem za orodje do omejevalnika. Orodje se samodejno zapahne.
- Preverite zapah, tako da potegnete za orodje.

#### **Odstranitev orodja (sl. 4)**

Zaklopni tulec (2) potegnite nazaj, ga zadržite in odstranite orodje.

#### **Priprava za lovljenje prahu (sl. 5)**

Pred udarnim vrtenjem čez glavo in sveder potisnite pripravo za lovljenje prahu (a).

## **Zagon**

### **Pozor!**

**Da se izognete nevarnosti, smete stroj držati samo za oba ročaja! Sicer lahko pri navrtanju vodov grozi električni udar!**

#### **Vklop/izklop (sl. 1)**

Vklop: Pritisnite delovno stikalo (4).

Izklop: Spustite delovno stikalo (4).

#### **Nastavitev načina delovanja (sl. 6)**

Z vrtljivim stikalom izberite način delovanja električnega orodja.

Napotek: Način delovanja spreminjajte samo, ko je električno orodje izklopljeno! V nasprotnem primeru se lahko električno orodje poškoduje.

- Obrnite vrtljivo stikalo v zelen položaj.
- Položaj za udarno vrtenje (A). Če se vložno orodje ob vklopu ne začne takoj vrteti, pustite električno orodje počasi teči, dokler se ne začne vrteti tudi vložno orodje.
- Položaj Vario-Lock (B) za nastavljanje položaja sekala.
- Položaj za klesanje (C).

### **Pozor!**

**Za udarno vrtenje potrebujete le majhen pritisk.**

**Premočan pritisk brez potrebe obremenjuje motor.**

**Redno preverjajte sveder. Top sveder nabrusite ali zamenjajte.**

## **Zamenjava električnega priključnega voda**

Če se električni priključni vod te naprave poškoduje, ga mora zamenjati proizvajalec ali njegova servisna služba ali podobno kvalificirana oseba, da se izognete nevarnostim.

## **Čiščenje in vzdrževanje**

Pred vsemi čiščenji izvlecite omrežni vtič.

### **Čiščenje**

- Na zaščitnih pripravah, prezračevalnih režah in ohišju motorja mora biti čim manj prahu in umazanije. Zdrgnite napravo s čisto krpo ali jo izpihajte s stisnjenim zrakom pod nizkim tlakom.
- Priporočamo, da napravo očistite neposredno po vsaki uporabi.
- Napravo redno čistite z vlažno krpo in malo mazavega mila.
- Ne uporabljajte čistil ali topil, ker lahko poškodujejo plastične dele naprave. Pazite, da v notranjost naprave ne vdre voda.

### **Oglene ščetke**

Če nastaja preveč isker, naj strokovnjak za elektriko preveri oglene ščetke.

Pozor! Oglene ščetke lahko zamenja samo strokovnjak za elektriko.

### **Vzdrževanje**

V notranjosti naprave ni nobenih drugih delov, ki bi potrebovali vzdrževanje.

## **Odstranjevanje in predelava**

Naprava je zaradi preprečitve poškodb pri transportu v embalaži. Ta embalaža je iz surovine in je zato ponovno uporabna ali jo lahko vrnete v surovinski cikel.





Naprava in njen pribor so iz različnih materialov, kot npr. iz kovine in umetnih snovi. Okvarjene sestavne dele zavrzite med posebne odpadke. Povprašajte v specializirani trgovini ali v občinski upravi!

## **Skladiščenje**

Napravo in njen pribor skladiščite v temnem, suhem, zaščitenem pred zmrzaljo, izven dosega otrok. Optimalna temperatura skladiščenja je med 5 in 30 °C. Električno orodje shranite v originalni embalaži.



## Objašnjenje simbola

		Prije stavljanja u pogon pročitajte i poštujte priručnik za rukovanje i sigurnosne napomene!
		Nosite zaštitne naočale!
		Nosite zaštitu za sluh!
		U prašnjavim uvjetima nosite zaštitu za disanje!
		Razred zaštite II

## PROIZVOĐAČ:

**scheppach**

Fabrikation von Holzbearbeitungsmaschinen GmbH  
Günzburger Straße 69  
D-89335 Ichenhausen

## POŠTOVANI KUPCI,

Želimo vam mnogo zadovoljstva i uspjeha pri radu s novim uređajem.

### NAPOMENA:

- Prema važećem njemačkom Zakonu o odgovornosti za proizvode, proizvođač ovog uređaja ne odgovara za štete koje nastanu na ovom uređaju ili koje ovaj uređaj uzrokuje u slučaju:
- neispravnog rukovanja,
- nepridržavanja priručnika za uporabu,
- popravaka koje obave drugi, neovlašteni stručnjaci,
- ugradnje i zamjene neoriginalnih rezervnih dijelova,
- nenamjenske uporabe,
- kvarova električnog sustava zbog nepridržavanja propisa i odredaba o električnoj energiji VDE 0100, DIN 57113 / VDE0113.

### Vodite računa o sljedećem:

Prije montaže i stavljanja u pogon pročitajte cjelokupan tekst priručnika za uporabu.

Ovaj priručnik za uporabu treba vam olakšati upoznavanje s alatom i njegovim namjenskim mogućnostima uporabe.

Priručnik za uporabu sadržava važne napomene za siguran, ispravan i ekonomičan rad s ovim alatom te za sprječavanje opasnosti, smanjivanje troškova popravka i prekida rada te povećavanje pouzdanosti i radnog vijeka alata. Osim sigurnosnih propisa iz ovog priručnika za uporabu svakako se pridržavajte i nacionalnih propisa koji se odnose na rad ovog alata.

Čuvajte priručnik za uporabu u blizini alata, zaštićenog od prljavštine i vlage u plastičnoj vrećici. Prije početka rada svi rukovatelji moraju pročitati i pažljivo se pridržavati ovog priručnika. Na alatu smiju raditi samo osobe koje su podučene u uporabi alata i upućene u opasnosti koje su povezane s njegovom uporabom. Strojem smiju rukovati samo osobe odgovarajuće minimalne dobi.

Osim sigurnosnih napomena iz ovog priručnika za uporabu i posebnih nacionalnih propisa valja se pridržavati i općeprihvaćenih tehničkih pravila za rad strojeva za obrađivanje drva.

Ne preuzimamo odgovornost za nezgode ili štete koje nastanu zbog nepridržavanja ovog priručnika i sigurnosnih napomena.

## Opis uređaja, slika 1

1. Zaštita od prašine
2. Zaporna čahura
3. Okretna sklopka
4. Glavna sklopka
5. Ručka
6. Dodatna ručka

## Opće napomene

- Nakon raspakiravanja provjerite jesu li dijelovi oštećeni prilikom transporta. U slučaju reklamacija valja odmah obavijestiti otpremnika. Naknadne reklamacije neće se uvažiti.
- Provjerite cjelovitost pošiljke.
- Prije uporabe upoznajte se s uređajem prema priručniku za uporabu.
- Za pribor te potrošne i rezervne dijelove rabite samo originalne dijelove.
- Rezervne dijelove možete nabaviti od ovlaštenog distributera.
- Pri naručivanju navedite naše brojeve artikala te tip i godinu proizvodnje uređaja.

## Namjenska uporaba

Das Gerät ist bestimmt zum Hammerbohren in Beton, Gestein und Ziegel und für Meißelarbeiten unter Verwendung des entsprechenden Bohrers oder Meißels.

Die Maschine darf nur nach ihrer Bestimmung verwendet werden. Jede weitere darüber hinausgehende Verwendung ist nicht bestimmungsgemäß. Für daraus hervorgerufene Schäden oder Verletzungen aller Art haftet der Benutzer/Bediener und nicht der Hersteller. Bitte beachten Sie, dass unsere Geräte bestimmungsgemäß nicht für den gewerblichen, handwerklichen oder industriellen Einsatz konstruiert wurden. Wir übernehmen keine Gewährleistung, wenn das Gerät in Gewerbe-, Handwerks- oder Industriebetrieben sowie bei gleichzusetzenden Tätigkeiten eingesetzt wird.

## Sigurnosne napomene

### Pročitajte sve sigurnosne napomene i upute.

Nepridržavanje sigurnosnih napomena i uputa može uzrokovati električni udar, požar i/ili teške ozljede.

### Sačuvajte sve sigurnosne napomene i upute za buduće potrebe.

Pojam „električni alat“ koji se rabi u sigurnosnim napomenama odnosi se na električne alate koji se napajaju iz električne mreže (s električnim kabelom) i na električne alate koji se napajaju s pomoću baterije (bez električnog kabela).

### Sigurnost na radnom mjestu

- Radno mjesto mora biti čisto i dobro osvijetljeno. Nered ili neosvijetljeni radni prostori mogu uzrokovati nezgode.
- Ne radite s električnim alatom u potencijalno eksplozivnoj atmosferi u kojoj su prisutne zapaljive tekućine, plinovi ili prašina. Električni alati proizvode iskre koje mogu zapaliti prašinu ili pare.
- Udaljite djecu i druge osobe tijekom uporabe električnog alata. U slučaju otklanjanja možete izgubiti kontrolu nad uređajem.

### **Električna sigurnost**

- Utikač električnog alata mora odgovarati utičnici. Utikač nije dopušteno ni na koji način izmijeniti. Ne rabite adapterske utikače zajedno s uzemljenim električnim alatima. Originalni utikači i odgovarajuće utičnice smanjuju rizik od električnog udara.
- Izbjegavajte dodir tijela s uzemljenim površinama kao što su cijevi, radijatori, štednjaci i hladnjaci. Postoji povećan rizik od električnog udara ako je vaše tijelo uzemljeno.
- Ne izlažite električne alate kiši ili vlazi. Prodiranje vode u električni alat povećava rizik od električnog udara.
- Ne rabite kabel za nošenje ili vješanje električnog alata ili za izvlačenje utikača iz utičnice. Držite kabel dalje od izvora topline, ulja, oštih rubova i pomičnih dijelova uređaja. Oštećeni ili zapleteni kabeli povećavaju rizik od električnog udara.
- Pri radu s električnim alatom na otvorenom rabite samo produžne kabele koji su namijenjeni uporabi na otvorenom. Uporaba produžnog kabela koji je namijenjen za vanjsku uporabu smanjuje rizik od električnog udara.
- Ako nije moguće izbjeći rad električnog alata u vlažnoj okolini, uporabite zaštitni uređaj diferencijalne struje. Uporaba zaštitnog uređaja diferencijalne struje smanjuje rizik od električnog udara.

### **Osobna sigurnost**

- Budite pozorni, pazite na ono što radite i postupajte razumno pri radu električnim alatom. Ne rabite električni alat ako ste umorni ili pod utjecajem droge, alkohola ili lijekova. Trenutak nepozornosti pri uporabi električnog alata može uzrokovati ozbiljne ozljede.
- Nosite osobnu zaštitnu opremu i uvijek nosite zaštitne naočale. Nošenje osobne zaštitne opreme, kao što je maska protiv prašine, neklizajuće sigurnosne cipele, zaštitna kaciga ili zaštita za sluh, ovisno o vrsti i uporabi električnog alata, smanjuje rizik od ozljeda.
- Izbjegavajte nehotično pokretanje. Provjerite je li električni alat isključen prije nego što ga priključite na električnu mrežu i/ili bateriju, prije podizanja ili nošenja. Nošenje električnog alata s prstom na sklopki ili priključivanje uključenog uređaja na električnu mrežu može uzrokovati nezgode.
- Prije uključivanja električnog alata uklonite alate za namještanje ili ključ za vijke. Alat ili ključ koji se nalazi na rotirajućem dijelu alata može uzrokovati ozljede.
- Izbjegavajte neobičan položaj tijela. Zauzmite siguran položaj tijela i uvijek održavajte ravnotežu. Na taj način moći ćete električni alat bolje kontrolirati u nepredvidljivim situacijama.
- Nosite odgovarajuću odjeću. Ne nosite široku odjeću ili nakit. Maknite kosu, odjeću i rukavice dalje od pokretnih dijelova. Pokretni dijelovi mogu zahvatiti labavu odjeću, nakit ili dugu kosu.

- Ako je moguće montirati naprave za usisavanje i prikupljanje prašine, provjerite jesu li one priključene i rabe li se ispravno. Uporaba sustava za usisavanje prašine može smanjiti opasnosti uzrokovane prašinom.

### **Uporaba i održavanje električnog alata**

- Ne preopterećujte uređaj. Rabite prikladan električni alat za vaš zadatak. Prikladnim električnim alatom radit ćete bolje i sigurnije snagom za koju je on namijenjen.
- Ne rabite električni alat ako je sklopka oštećena. Električni alat koji nije moguće više uključiti ili isključiti opasan je i valja ga popraviti.
- Izvucite utikač iz utičnice i/ili izvadite bateriju prije namještanja uređaja, mijenjanja dijelova pribora ili odlaganja uređaja. Tom mjerom opreza sprječava se nehotično pokretanje električnog alata.
- Spremite električne alate koje ne rabite izvan dosega djece. Ne dopustite da uređaj rabe osobe koje nisu upoznate s njegovim rukovanjem ili koje nisu pročitale ove upute. Električni alati su opasni ako ih rabe neiskusne osobe.
- Pozorno održavajte električne alate. Provjerite funkcioniraju li pokretni dijelovi ispravno i da ne zapinju, jesu li dijelovi slomljeni ili toliko oštećeni toliko da onemogućavaju funkcioniranje električnog alata. Dajte popraviti oštećene dijelove prije uporabe uređaja. Mnoge nezgode uzrokovane su upravo lošim održavanjem električnih alata.
- Alate za rezanje redovito oštrite i čistite. Pozorno održavani alati za rezanje s oštrim reznim rubovima manje će zapinjati i lakše ih je kontrolirati.
- Rabite električni alat, pribor, nastavke itd. prema ovim uputama. Pritom vodite računa o radnim uvjetima i zadatku koji valja obaviti. Uporaba električnih alata za primjene za koje on nije predviđen može uzrokovati opasne situacije.

### **Servisiranje**

- Električni alat smije popravljati samo kvalificirani stručnjak i to samo s originalnim rezervnim dijelovima. Tako ćete biti sigurni da je električni alat i dalje siguran.

### **Sigurnosne napomene za udarne bušilice**

- Nosite zaštitu za sluh. Djelovanje buke može uzrokovati gubitak sluha.
- Rabite dodatne ručke ako su one isporučene s električnim alatom. Gubitak kontrole može uzrokovati ozljede.
- Držite uređaj za izolirane površine ručki kad obavljate postupke pri kojima nastavak može oštetiti skrivene električne kabele ili svoj električni kabel. Kontakt s kabelom pod naponom može izložiti i metalne dijelove uređaja naponu i uzrokovati električni udar.

- Uporabite odgovarajuća tražila kako biste pronašli skrivene električne kabele ili se obratite lokalnoj elektrodistribucijskoj tvrtki. Dodir s električnim kablom može uzrokovati požar i električni udar. Oštećenje plinskog voda može uzrokovati eksploziju. Prodiranje u vodovod uzrokovat će materijalnu štetu ili može uzrokovati električni udar.
- Pri radu čvrsto primite električni alat objema rukama i zauzmite siguran položaj tijela. Električni alat sigurnije ćete kontrolirati dvjema rukama.
- Učvrstite izradak. Izradak učvršćen u zatezač ili škripac pridržavat će se sigurnije nego rukom.
- Pričekajte da se električni alat potpuno zaustavi i tek ga zatim odložite. Nastavak se može zaglaviti i uzrokovati gubitak kontrole nad električnim alatom.

## Tehnički podatci

Mrežni napon	230V / 50Hz
Ulazna snaga	1050W
Brzina vrtnje u praznom hodu	480 min <sup>-1</sup>
Broj udaraca	3780 bpm
Kapacitet bušenja u beton/kamen (maks.)	38 mm
Razred zaštite	II
Masa	6 kg

### Zvuk i vibracije

Vrijednosti zvuka i vibracija utvrđene su u skladu s normom EN 60745.

Razina zvučnog tlaka pri bušenju LpA 93,8 dB(A)  
 Razina zvučnog tlaka pri radu dlijetom LpA 95,8 dB(A)  
 Nesigurnost KpA 3 dB

Razina zvučne snage pri bušenju LWA 104,8 dB(A)  
 Razina zvučne snage pri radu dlijetom LWA 106,8 dB(A)  
 Nesigurnost KWA 3 dB

### Nosite zaštitu za sluh.

Djelovanje buke može uzrokovati gubitak sluha.

Ukupne vrijednosti vibracija (vektorski zbroj triju smjerova) utvrđene su u skladu s normom EN 60745.

Vrijednost emisije vibracija ah (ručka)  
 = 14,89 m/s<sup>2</sup>

Vrijednost emisije vibracija ah (dodatna ručka)  
 = 13,02 m/s<sup>2</sup>

Nesigurnost K = 1,5 m/s<sup>2</sup>

## Dodatne informacije za električne alate

### Upozorenje!

Navedena vrijednost emisije vibracija izmjerena je prema normiranom postupku ispitivanja i može se, ovisno o načinu uporabe električnog alata, promijeniti, a u iznimnim slučajevima biti i veća od navedene vrijednosti.

Navedenu vrijednost emisije vibracija moguće je upotrijebiti i za uspoređivanje električnog alata s nekim drugim alatom. Navedenu vrijednost emisije vibracija moguće je upotrijebiti i za preliminarnu procjenu izloženosti vibracijama.

### Ograničite izloženost buci i vibracijama na minimum!

- Rabite samo ispravne uređaje.
- Redovito čistite i održavajte uređaj.
- Prilagodite način rada uređaju.
- Ne preopterećujte uređaj.
- Po potrebi dajte provjeriti uređaj.
- Isključite uređaj kad ga ne rabite.
- Nosite rukavice.

## Potencijalne opasnosti

Čak i pri ispravnom rukovanju ovim električnim alatom uvijek će postojati potencijalne opasnosti. Sljedeće opasnosti mogu se pojaviti ovisno o konstrukciji i izvedbi ovog električnog alata:

- Oštećenja pluća ako se ne nosi odgovarajuća zaštitna maska protiv prašine.
- Oštećenja sluha ako se ne nosi odgovarajuća zaštitna za uši.
- Zdravstvene poteškoće uzrokovane vibracijama šaka i ruku ako se uređaj rabi tijekom duljeg razdoblja, ako se njime neispravno rukuje ili ako ga se neispravno održava.

## Prije stavljanja u pogon

Prije priključivanja provjerite podudaraju li se podatci na označnoj pločici vrijednostima električne mreže. Prije namještanja uređaja uvijek izvucite električni utikač. Tražilom vodova provjerite ima li na mjestu uporabe skrivenih električnih kabela, plinskih i vodovodnih cijevi.

### Dodatna ručka (slika 2, stavka 6)

Zbog sigurnosnih razloga udarnu bušilicu rabite samo s dodatnom ručkom. Dodatna ručka (6) pruža dodatna oslonac tijekom uporabe udarne bušilice. Zbog sigurnosnih razloga uređaj nije dopušteno rabiti bez dodatne ručke (6). Dodatna ručka (6) pričvršćuje se na udarnu bušilicu stezaljkom. Okretanjem ručke nalijevo (promatrano od ručke) otpušta se stezaljka. Okretanjem ručke nadesno zateže se stezaljka. Najprije otpustite stezaljku dodatne ručke. Zatim možete dodatnu ručku (6) zakrenuti u najugodniji radni položaj. Dodatnu ručku zatim ponovno okrenite u suprotnom smjeru vrtnje tako da se uglavi.

### Uporaba alata (slika 3)

- Prije uporabe očistite alat, a vratilo alata lagano podmažite mašću za svrdla.
- Povucite zapornu čahuru (2) i zadržite je.
- Alat koji ste očistili od prašine zavrtanjem do kraja uvucite u držač alata. Alat će se automatski blokirati.
- Provjerite je li alat blokirao tako da ga povučete.

### Vađenje alata (slika 4)

Povucite zapornu čahuru (2) i zadržite je, a zatim izvadite alat.

### Naprava za usisavanje prašine (slika 5)

Prije uporabe udarne bušilice iznad glave natakните napravu za usisavanje prašine (a) iznad svrdla.

## Stavljanje u pogon

### Pozor!

**Kako bi se izbjegle opasnosti, stroj je dopušteno držati samo za obje ručke! U suprotnom može doći do električnog udara ako se probuše kabeli!**

### Uključivanje i isključivanje (slika 1)

Uključivanje: Pritisnite radnu sklopku (4).

Isključivanje: Pustite radnu sklopku (4).

### Namještanje načina rada (slika 6)

Okretnom sklopkom odaberite način rada električnog alata.

Napomena: Mijenjajte način rada samo kad je električni alat isključen! Električni alat može se u suprotnom oštetiti.

- Okrenite okretnu sklopku u željeni položaj.
- Položaj za udarno bušenje (A). Ako se nastavak nakon uključivanja ne počne odmah vrtjeti, polako pokrećite električni alat dok se nastavak ne počne vrtjeti.
- Položaj Vario Lock (B) za namještanje položaja dlijeta
- Položaj za rad dlijetom (C)

### Pozor!

**Za udarno bušenje potrebna je mala sila pritiska. Prevelika sila pritiska nepotrebno će opteretiti motor. Redovito provjeravajte svrdlo. Izbrusite ili zamijenite tupo svrdlo.**

## Mijenjanje električnog kabela

Ako se električni kabel ovog uređaja ošteti, mora ga zamijeniti proizvođač, njegova servisna služba ili druga kvalificirana osoba kako bi se izbjegle opasnosti.

## Čišćenje i održavanje

Prije svih postupaka čišćenja izvucite električni utikač.

### Čišćenje

- Zaštitne naprave, ventilacijske otvore i kućište motora čistite od prašine i prljavštine. Očistite uređaj čistom krpom ili ga ispušite niskotlačnim stlačenim zrakom.
- Preporučujemo da uređaj očistite odmah nakon svake uporabe.

- Uređaj redovito čistite vlažnom krpom i mazivim sapunom.
- Ne rabite sredstva za čišćenje ili otapala jer bi ona mogla oštetiti plastične dijelove uređaja. Pobrinite se za to da voda ne može prodrijeti u unutrašnjost uređaja.

### Ugljene četkice

U slučaju prekomjernog iskrenja neka ovlaštenu električar provjeri ugljene četkice.

Pozor! Ugljene četkice smije zamijeniti samo ovlaštenu električar.

### Održavanje

U unutrašnjosti uređaja nema dijelova koje je potrebno održavati.











## Zbrinjavanje i recikliranje

Uređaj je isporučen u ambalaži kako ne bi nastala oštećenja prilikom transporta. Ta je ambalaža sirovina te ju je stoga moguće ponovno uporabiti ili odnijeti na recikliranje. Uređaj i njegov pribor sastoje se od raznih materijala kao što su metal i plastika. Odnosite neispravne dijelove na zbrinjavanje posebnog otpada. Raspitajte se o tome kod ovlaštenog distributera ili komunalne službe!

## Skladištenje

Uređaj i njegov pribor uskladištite na tamnom, suhom mjestu koje je zaštićeno od zamrzavanja i nepristupačno za djecu. Optimalna je skladišna temperatura između 5 °C i 30 °C. Čuvajte električni alat u originalnoj ambalaži..

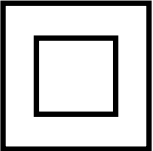
## Laitteessa olevien merkkin selitys

		Ennen käyttöönottoa lue käyttöohje ja turvallisuusohjeet ja noudata niitä!
		Käytä suojalaseja!
		Käytä suojalaseja!
		Kun pölyä muodostuu, käytä hengityssuojainta!
		Suojaluokka II

## VALMISTAJA:

### scheppach

Fabrikation von Holzbearbeitungsmaschinen GmbH  
Günzburger Straße 69  
D-89335 Ichenhausen

## ARVOISA ASIAKAS,

toivotamme sinulle paljon iloa ja menestystä työssäsi uuden laitteen kanssa.

## OHJE:

Tämän laitteen valmistaja ei voimassa olevan tuotevastuulain mukaan vastaa vahingoista, jotka syntyvät tähän laitteeseen tai sen aiheuttamina seuraavista syistä:

- epäasianmukainen käsittely,
- käyttöohjeen noudattamatta jättäminen,
- kolmannen osapuolen, ei valtuutetun korjaajan tekemät korjaukset,
- muiden kuin alkuperäisten varaosien asennus tai vaihto laitteeseen,
- määräystenvastainen käyttö,
- sähkölaitteiston toimimattomuus, kun sähköä koskevia määräyksiä ja VDE-määräyksiä 0100, DIN 57113 / VDE0113 ei ole noudatettu.

## Ota huomioon:

Lue ennen asennusta ja käyttöönottoa käyttöohjeen koko teksti.

Tämän käyttöohjeen tarkoituksena on helpottaa tutustumista sähkötyökaluun sekä sen käyttöä määräystenmukaisissa käyttömahdollisuuksissa. Käyttöohje sisältää tärkeitä ohjeita siitä, miten työskentelet sähkötyökalullasi turvallisesti, oikein ja taloudellisesti, ja miten vältät vaarat, säästät korjauskuluissa, vähennät seisokkiaikoja ja lisäät sähkötyökalun luotettavuutta ja elinkaarta.

Tässä käyttöohjeessa olevien turvallisuusmääräysten lisäksi sinun on ehdottomasti otettava huomioon myös käyttömaassa voimassa olevat määräykset sähkötyökalun käytöstä.

Säilytä käyttöohjetta muovikotelossa lialta ja kosteudelta suojattuna sähkötyökalun yhteydessä. Jokaisen sähkötyökalua käyttävän on luettava se ennen töiden aloitusta ja noudatettava siinä olevia ohjeita. Sähkötyökalulla saavat työskennellä vain henkilöt, jotka ovat saaneet opastuksen sen käyttöön ja ovat perillä siihen liittyvistä vaaroista. Vaadittua vähimmäisikää on noudatettava.

Tässä käyttöohjeessa olevien turvallisuusohjeiden ja käyttömaassa voimassa olevien erikoismääräyksiensä ohella on otettava huomioon myös puuntyöstökoneiden käyttöä yleisesti koskevat tekniset säännöt.

Valmistaja ei vastaa onnettomuuksista tai vahingoista, jotka ovat aiheutuneet siitä, ettei tätä käyttöohjetta ja turvallisuusohjeita ole noudatettu.

## Laitteen kuvaus Kuva 1

1. Pölysuojus
2. Lukitusholkki
3. Kääntökytkin
4. Päälle-/pois-kytkin
5. Kahva
6. Lisäkahva

## Yleiset huomautukset

- Tarkasta, onko laitteessa tai lisätarvikkeissa kuljetusvaurioita. Kun valitukset välittömästi sukkulan on ilmoitettava. Myöhemmät valituksia ei hyväksytä.
- Tarkasta, että toimitus on täydellinen.
- Perehdy laitteeseen käyttöohjeen avulla ennen sen käyttöä.
- Kun laite on tullut käyttöikänsä päähän, vie se ympäristöystävälliseen jätehuoltoon.
- Käytä lisävarusteina ja kulutus- ja varaosina vain alkuperäisiä osia. Varaosia saat alueellasi toimivalta valtuutetulta -edustajalta.
- Ilmoita tilauksissa tuotenumeroimme sekä laitteen tyyppi ja valmistusvuosi.

## Määräystenmukainen käyttö

Laite on tarkoitettu vasaraporaukseen betoniin, kiveen ja tiileihin ja piikkaustöihin kyseeseen tulevaa poranterää tai talttaa käyttämällä. Konetta saa käyttää vain määräystenmukaiseen käyttöön. Mikään sen ylittävä käyttö ei ole määräystenmukaista käyttöä. Näin syntyvistä vahingoista ja loukkaantumisista vastaa käyttäjä itse, ei valmistaja. Ota huomioon, että laitteitamme ei ole tarkoitettu kaupalliseen käyttöön, käsityöammatin harjoittamiseen tai teolliseen käyttöön. Takuu ei ole voimassa, jos laitetta käytetään kaupalliseen tarkoitukseen, käsityöammatin harjoittamiseen tai teollisuudessa tai jossain muussa näitä vastaavassa toiminnassa.

## Turvallisuusohjeita

**Lue kaikki turvallisuus- ja muut ohjeet.** Turvallisuusohjeiden noudattamisen laiminlyönti saattaa johtaa sähköiskuun, tulipaloon ja/tai vakavaan loukkaantumiseen.

**Säilytä kaikki turvallisuus- ja muut ohjeet tulevaisuutta varten.**

Turvallisuusohjeissa käytetty käsite "sähkötyökalu" käsittää verkkokäyttöisiä sähkötyökaluja (verkkojohdolla) ja akkukäyttöisiä sähkötyökaluja (ilman verkkojohtoa).

## Työpaikan turvallisuus

- Pidä työskentelyalue puhtaana ja hyvin valaistuna. Työpaikan epäjärjestys tai valaisemattomat työalueet voivat johtaa tapaturmiin.
- Älä työskentele sähkötyökalulla räjähdysalttiissa ympäristössä, jossa on palavaa nestettä, kaasua tai pölyä. Sähkötyökalu muodostaa kipinöitä, jotka saattavat sytyttää pölyn tai höyryt.

Pidä lapset ja sivulliset loitolla sähkötyökälyä käytteesssi. Voit menettää laitteesi hallinnan huomiosi suuntautuessa muualle.

### Sähköturvallisuus

- Sähkötyökälyn pistotulpan tulee sopia pistorasiaan. Pistotulppaa ei saa muuttaa millään tavalla. Älä käytä mitään pistorasia-adaptoreita maadoitettujen sähkötyökälyjen kanssa. Alkuperäisessä kunnossa olevat pistotulpat ja sopivat pistorasiat vähentävät sähköiskun vaaraa.
- Vältä koskettamasta maadoitettuja pintoja, kuten putkia, pattereita, liesiä tai jääkaappeja. Sähköiskun vaara kasvaa, jos kehosi on maadoitettu.
- Älä aseta sähkötyökälyä alttiiksi sateelle tai kosteudelle. Veden tunkeutuminen sähkötyökälyn sisään kasvattaa sähköiskun riskiä.
- Älä käytä verkkojohtoa väärin. Älä käytä sitä sähkötyökälyn kantamiseen, ripustamiseen tai pistotulpan irrottamiseen pistorasiasta vetämällä. Pidä johto loitolla kuumuudesta, öljystä, terävistä reunoista ja liikkuvista osista. Vahingoittuneet tai sotkeutuneet johdot kasvattavat sähköiskun vaaraa.
- Käyttäesssi sähkötyökälyä ulkona käytä ainoastaan ulkokäyttöön soveltuvaa jatkojohtoa. Ulkokäyttöön soveltuvan jatkojohdon käyttö pienentää sähköiskun vaaraa.
- Jos sähkötyökälyn käyttö kosteassa ympäristössä ei ole vältettävissä, tulee käyttää vikavirtasuojakytkintä. Vikavirtasuojakytkimen käyttö vähentää sähköiskun vaaraa.

### Henkilöturvallisuus

- Ole valpas, kiinnitä huomiota työskentelyysi ja noudata tervettä järkeä sähkötyökälyä käyttteesssi. Älä käytä mitään sähkötyökälyä, jos olet väsynyt tai huumeiden, alkoholin tahi lääkkeiden vaikutuksen alaisena. Hetken tarkkaamattomuus sähkötyökälyä käytteessä saattaa johtaa vakavaan loukkaantumiseen.
- Käytä suojavarusteita. Käytä aina suojalaseja. Henkilökohtaisen suojavarustuksen käyttö, kuten pölynaamarin, luistamattomien turvakengien, suojakypärän tai kuulonsuojaimien, riippuen sähkötyökälyn lajistista ja käyttötavasta, vähentää loukkaantumisriskiä.
- Vältä tahatonta käynnistämistä. Varmista, että sähkötyökäly on poiskytkettynä, ennen kuin liität sen sähköverkkoon ja/tai liität akun, otat sen käteen tai kannat sitä. Jos kannat sähkötyökälyä sormi käynnistyskytkimellä tai kytket sähkötyökälyn pistotulpan pistorasiaan käynnistyskytkimen ollessa käyntiasennossa, altistat itsesi onnettomuuksille.
- Poista kaikki säätötyökälyt ja ruuvitaltat, ennen kuin käynnistät sähkötyökälyä. Työkäly tai avain, joka sijaitsee laitteen pyöriässä osassa, saattaa johtaa loukkaantumiseen.
- Vältä epänormaalia kehon asentoa. Huolehdi aina tukevasta seisoma-asennosta ja tasapainosta. Täten voit paremmin hallita sähkötyökälyä odottamattomissa tilanteissa.

- Käytä tarkoitukseen soveltuvia vaatteita. Älä käytä löysiä työvaatteita tai koruja. Pidä hiukset, vaatteet ja käsineet loitolla liikkuvista osista. Väljät vaatteet, korut ja pitkät hiukset voivat takertua liikkuviin osiin.
- Jos pölynimu- ja keräilylaitteita voidaan asentaa, tulee sinun tarkistaa, että ne on liitetty ja että niitä käytetään oikealla tavalla. Pölynimulaitteiston käyttö vähentää pölyn aiheuttamia vaaroja.

### Sähkötyökälyjen huolellinen käyttö ja käsittely

- Älä ylikuormita laitetta. Käytä kyseiseen työhön tarkoitettua sähkötyökälyä. Sopivaa sähkötyökälyä käyttäen työskentelet paremmin ja varmemmin tehoalueella, jolle sähkötyökäly on tarkoitettu.
- Älä käytä sähkötyökälyä, jota ei voida käynnistää ja pysäyttää käynnistyskytkimestä. Sähkötyökäly, jota ei enää voida käynnistää ja pysäyttää käynnistyskytkimellä, on vaarallinen ja se täytyy korjata.
- Irrota pistotulppa pistorasiasta, ennen kuin suoritat säätöjä, vaihdat tarvikkeita tai siirät sähkötyökälyn varastoitavaksi. Nämä turvatoimenpiteet estävät sähkötyökälyn tahattoman käynnistymisen.
- Säilytä sähkötyökälyt poissa lasten ulottuvilta, kun niitä ei käytetä. Älä anna sellaisten henkilöiden käyttää sähkötyökälyä, jotka eivät tunne sitä tai jotka eivät ole lukeneet tätä käyttöohjetta. Sähkötyökälyt ovat vaarallisia, jos niitä käyttävät kokemattomat henkilöt.
- Hoida sähkötyökälysi huolella. Tarkista, että liikkuvat osat toimivat moitteettomasti, eivätkä ole puristuksessa sekä, että siinä ei ole murtuneita tai vahingoittuneita osia, jotka saattaisivat vaikuttaa haitallisesti sähkötyökälyn toimintaan. Anna korjata nämä vioittuneet osat ennen käyttöä. Monen tapaturman syyt löytyvät huonosti huolletuista laitteista.
- Pidä leikkausterät terävinä ja puhtaina. Huolellisesti hoidetut leikkaustyökälyt, joiden leikkausreunat ovat teräviä, eivät tartu helposti kiinni ja niitä on helpompi hallita.
- Käytä sähkötyökälyjä, tarvikkeita, vaihtotyökälyjä jne. näiden ohjeiden mukaisesti. Ota tällöin huomioon työolosuhteet ja suoritettava toimenpide. Sähkötyökälyn käyttö muuhun kuin sille määrättyyn käyttöön saattaa johtaa vaarallisiin tilanteisiin.

### Huolto

- Anna ainoastaan koulutettujen ammattihenkilöiden korjata sähkötyökälysi ja hyväksy korjauksiin vain alkuperäisiä varaosia. Täten varmistat, että sähkötyökäly säilyy turvallisena.

### Vasaroiden turvallisuusohjeet

- Käytä kuulonsuojainta. Melu saattaa aiheuttaa kuulon menetystä.
- Käytä lisäkahvoja, mikäli ne toimitetaan sähkötyökälyn mukana. Hallinnan menettäminen saattaa aiheuttaa tapaturmia.
- Pidä laitteesta kiinni sen eristetyistä kahvapinnoista, kun teet sellaisia töitä, jossa käyttötarvike saattaa osua piilossa oleviin sähköjohtoihin tai laitteen omaan virtajohtoon.



Kosketus jännitteeseen johtoon voi tehdä myös laitteen metalliosat jännitteisiksi ja johtaa sähköiskuun.

- Käytä sopivia etsintälaitteita piilossa olevien syöttöjohtojen paikallistamiseksi tai käänny paikallisen jakeluyhtiön puoleen. Kosketus sähköjohtoon saattaa johtaa tulipaloon ja sähköiskuun. Kaasuputken vahingoittaminen saattaa johtaa räjähdykseen. Vesijohtoon tunkeutuminen aiheuttaa aineellista vahinkoa tai saattaa johtaa sähköiskuun.
- Pidä työn aikana sähkötyökalua kaksin käsin ja ota tukeva seisoma-asento. Sähkötyökalua pystyy ohjaamaan varmemmin kahdella kädellä.
- Varmista työkappale. Kiinnityslaitteilla tai ruuvipenkkiin kiinnitetty työkappale pysyy tukevammin paikoillaan kuin kädessä pidettynä.
- Odota, kunnes sähkötyökalu on pysähtynyt, ennen kuin asetat sen pois käsistäsi. Vaihtotyökalu saattaa juuttua kiinni johtaen sähkötyökalun hallinnan menettämiseen.

## Tekniset tiedot

Verkköjännite	230V / 50Hz
Tehontarve	1050W
Joutokäynnin kierros-luku	480 min <sup>-1</sup>
Iskuluku	3780 bpm
Porausteho betoniin/kiveen (enintään)	38 mm
Suojausluokka	II
Paino	6 kg

### Melu ja värinä

Melu- ja värinäarvot on määritetty standardin EN 60745 mukaisesti.

Äänenpainetaso porauksessa  $L_{pA}$  93,8 dB(A)  
Äänenpainetaso piikkauksessa  $L_{pA}$  95,8 dB(A)  
Epävarmuus  $K_{pA}$  3 dB

Äänitehotaso porauksessa  $L_{WA}$  104,8 dB(A)  
Äänitehotaso piikkauksessa  $L_{WA}$  106,8 dB(A)  
Epävarmuus  $K_{WA}$  3 dB

### Käytä kuulosuojaimia.

Melu voi aiheuttaa kuulovaurion.

Kokonaistärinäarvot (kolmen suunnan vektorisumma) on määritetty EN 60745 mukaisesti.

Tärinän päästöarvo ah (kahva)  
= 14,89 m/s<sup>2</sup>

Tärinän päästöarvo ah (lisäkahva)  
= 13,02 m/s<sup>2</sup>

Epävarmuus K = 1,5 m/s<sup>2</sup>

## Lisätietoja sähkötyökaluista

### Varoitus!

Ilmoitettu värinäpäästöarvo on mitattu standardilla testausten menetelmällä, ja se voi sähkötyökalun tyypistä ja käyttötavasta riippuen vaihdella ja poikkeustapauksissa ylittää ilmoitetun arvon.

Ilmoitettua värinäpäästöarvoa voidaan käyttää myös vertailtaessa sähkötyökalua toiseen.

Ilmoitettua värinäpäästöarvoa voidaan käyttää myös alustavaan arviointiin.

### Rajoita melun ja värinän muodostuminen minimiin!

- Käytä vain moitteettomassa kunnossa olevia laitteita.
- Huolla ja puhdista laite säännöllisesti.
- Mukauta työtapasi laitteelle sopivaksi.
- Älä ylikuormita laitetta.
- Tarkastuta laite tarvittaessa.
- Kytke laite pois päältä, jos sitä ei käytetä.
- Käytä suojakäsineitä.

## Jäännösriskit

**Vaikka tätä sähkötyökalua käytetään määrästen mukaisesti, jäljelle jää aina jäännösriskejä. Seuraavia vaaroja voi esiintyä tämän sähkötyökalun mallin ja version yhteydessä:**

- Keuhkovammat, jos ei käytetä sopivaa pölysuojanaamaria.
- Kuulovammat, jos ei käytetä sopivaa kuulosuojainta.
- Käsiin ja käsivarsiin kohdistuvasta värinästä aiheutuvat terveyshaitat, jos laitetta käytetään pitkään tai jos sitä ohjataan ja huolletaan epäasianmukaisella tavalla.

## Ennen käyttöönottoa

Varmista ennen liitintä, että tyyppikilven tiedot vastaavat verkkovirran tietoja.

Vedä virtapistoke aina irti pistorasiasta ennen kuin alat säätää laitetta.

Tarkasta johtojen etsintälaitteella, onko käyttöpaikassa piilossa olevia sähköjohtoja tai kaasu- ja vesiputkia.

### Lisäkahva (kuva 2 – kohta 6)

Käytä poravasaraa turvallisuussyistä aina lisäkahvan kanssa.

Lisäkahvan (6) ansiosta poravasaraa on käytön aikana helpompi kannatella. Turvallisuussyistä laitetta ei saa käyttää ilman lisäkahvaa (6). Lisäkahva (6) kiinnitetään poravasaraan kiinnittimellä. Kiinnitin aukeaa, kun kahvaa kierretään vastapäivään (kahvasta päin katsottuna). Kahvan kiertäminen myötäpäivään kiristää kiinnittimen. Avaa ensin lisäkahvan kiinnitin. Sen jälkeen voit kääntää lisäkahvan (6) sinusta hyvältä tuntuvaan asentoon. Kierrä nyt lisäkahvaa jälleen vastakkaiseen pyörimissuuntaan, kunnes lisäkahva on tiukasti kiinnitetty.

### Työkalun kiinnitys (kuva 3)

- Puhdista työkalu ennen kiinnitystä ja sivele sen varteen hieman porarasvaa.
- Vedä lukitusholkki (2) taakse ja pidä siitä kiinni.
- Työnnä pölytön työkalu kiertäen vasteeseen asti istukkaan. Työkalu lukittuu itsestään.
- Tarkasta lukitus työkalusta vetämällä.

### Työkalun irrotus (kuva 4)

Vedä lukitusholkki (2) taakse, pidä siitä kiinni ja irrota työkalu.

### Pölynkeräin (kuva 5)

Ennen kuin alat tehdä poravasarella pään yläpuolisia töitä, työnnä pölynkeräin (a) poranterään.

## Käyttöönotto

### Huomio!

**Vaarojen välttämiseksi konetta saa pitää käsissään vain molemmista kahvoista kiinni pitäen! Muutoin johtoihin porattaessa vaarana on sähköisku!**

### Kytkeminen päälle ja pois (kuva 1)

Kytkeminen päälle: Paina käyttökytkintä (4)

Kytkeminen pois päältä: Päästä käyttökytkimestä (4).

### Käyttötavan säätäminen (kuva 6)

Valitse sähkötyökalun käyttötapa kääntökytkimestä. Ohje: Vaihda käyttötapaa vain, kun sähkötyökalu on kytketty pois päältä! Sähkötyökalu voi muutoin vaurioitua.

- Käännä kääntökytkin haluttuun asentoon.
- Vasaraporauksen asento (A). Jos käytössä oleva työkalu ei kytkettäessä heti ala pyöriä, anna sähkötyökalun käydä hitaasti, kunnes työkalu lähtee pyörimään.
- Asento Vario-Lock (B) piikkausasennon säätöä varten
- Piikkauksen asento (C)

### Huomio!

**Vasaraporaukseen tarvitset vain vähän puristusvoimaa. Liian suuri puristusvoima kuormittaa tarpeettomasti moottoria. Tarkasta poranterä säännöllisesti. Hio tai vaihda tylsä poranterä.**

## Virtajohdon vaihtaminen

Jos tämän laitteen virtajohto on vioittunut, sen vaihtaminen on vaarojen välttämiseksi teetettävä valmistajalla tai valmistajan valtuuttamassa asiakaspalvelupisteessä tai muulla pätevällä henkilöllä.

## Puhdistus ja huolto

Irrota pistotulppa pistorasiasta ennen kaikkia sähkötyökaluun kohdistuvia töitä.

### Puhdistus

- Pidä suojalaitteet, ilmaraot ja moottorin kotelo niin pölyttömänä ja puhtaana kuin vain mahdollista. Hankaa laite puhtaalla liinalla tai puhalla se paineilmalla alhaisella paineella puhtaaksi.
- Suosittelemme, että laite puhdistetaan heti jokaisen käyttökerran jälkeen.
- Puhdista laite säännöllisesti kostealla liinalla ja vähäisellä määrällä suopaa.
- Älä käytä puhdistus- tai liuotainaineita; ne voivat vahingoittaa laitteen muoviosia. Pidä huoli siitä, ettei laitteen sisäosiin pääse vettä.

### Hiiliharjat

Jos kipinöitä alkaa muodostua tavallista enemmän, anna sähköalan ammattilaisen tarkastaa hiiliharjat.

Huomio! Hiiliharjat saa vaihtaa vain sähköalan ammattilainen.

### Huolto

Laitteen sisällä ei ole muita huollettavia osia.

## Hävittäminen ja kierrätys











Laite on pakkauksessa kuljetusvaurioiden ehkäisemiseksi. Tämä pakkaus on raaka-ainetta ja siten uudelleen käytettävissä tai se voidaan viedä kierrätykseen.

Laite ja sen lisätarvikkeet koostuvat eri materiaaleista, kuten esim. metallista ja muovista. Vie vialliset rakenneosat erikoisjätteen keräykseen. Kysy lisätietoja alan erikoisliikkeestä tai kunnanvirastosta!

## Varastointi

Säilytä laitetta ja sen lisätarvikkeita pimeässä, kuivassa ja jäätymättömässä paikassa, jonne lapsilla ei ole pääsyä. Optimaalinen varastointilämpötila on 5 - 30°C. Säilytä sähkötyökalua sen alkuperäisessä pakkauksessa.

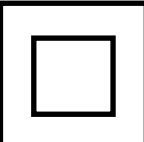
## Objaśnienie symboli umieszczonych na urządzeniu

		Uwaga - Przeczytaj instrukcję w celu zmniejszenia ryzyka powstania obrażeń!
		Zakładaj okulary ochronne!
		Zakładaj nauszniki!
		Zakładaj ochronną maskę oddechową!
		Klasa ochrony II

## PRODUCENT:

### **scheppach**

Fabrikation von Holzbearbeitungsmaschinen GmbH  
Günzburger Straße 69  
D-89335 Ichenhausen

## SZANOWNY KLIENCIE,

Życzymy przyjemnej i udanej pracy z wykorzystaniem nowego urządzenia.

## UWAGA:

Zgodnie z właściwymi przepisami regulującymi odpowiedzialności za produkt, producent urządzenia nie jest odpowiedzialny za uszkodzenia produktu lub uszkodzenia spowodowane przez produkt a wynikające z:

- Niewłaściwej obsługi,
- Nieprzestrzegania instrukcji obsługi,
- Napraw dokonywanych przez osoby trzecie, a nie przez uprawnionego serwisanta,
- Zastosowania nieoryginalnych części zamiennych przy instalacji i wymianie,
- Zastosowania urządzenia do celów innych niż to przewidziano,
- Awarii układu elektrycznego, którą wywołało nieprzestrzeganie przepisów dotyczących instalacji elektrycznej oraz przepisów VDE 0100, DIN 57113 / VDE0113.

## Zalecamy:

Przed rozpoczęciem instalacji i uruchomienie urządzenia dokładne zapoznaj się z całą instrukcją obsługi. Ma ona na celu zapoznać użytkownika z urządzeniem i pomóc mu korzystać z funkcji urządzenia zgodnie z zaleceniami. Instrukcja zawiera ważne informacje dotyczące tego jak bezpiecznie, profesjonalnie i ekonomicznie pracować z maszyną oraz jak unikać zagrożeń, kosztów reperacji, zredukować przestoje i zwiększyć niezawodność i okres użytkowania maszyny. Poza wskazówkami bezpieczeństwa zawartymi w niniejszej instrukcji, w czasie użytkowania należy przestrzegać przepisów w zakresie obsługi urządzenia obowiązujących w Państwa kraju. Instrukcję obsługi należy przechowywać wraz z urządzeniem w plastikowej osłonie chroniąc ją przed brudem i wilgocią. Instrukcję należy czytać przed każdym użyciem urządzenia i uważnie postępować zgodnie ze wskazówkami w niej zawartymi. Urządzenie może być obsługiwane wyłącznie przez osobę przeszkoloną w tym zakresie oraz poinformowaną o zagrożeniach związanych z jej użyciem. W zakresie obsługi urządzenia należy przestrzegać określonego wieku minimalnego.

## Układ i elementy objęte dostawą (Rys. 1)

1. Osłona przeciwpyłowa
2. Uchwyt wiertarski
3. Przełącznik obrotowy
4. Wyłącznik ON/OFF
5. Uchwyt
6. Dodatkowy uchwyt

## Informacje ogólne

- Po rozpakowaniu należy sprawdzić czy dostarczone części nie zostały uszkodzone w czasie transportu. Wszelkie skargi należy natychmiast zgłaszać do dostawcy. Skargi wnoszone po tym czasie nie będą uwzględniane.
- Po otrzymaniu przesyłki należy ją sprawdzić pod kątem kompletności.
- Instrukcję obsługi należy przeczytać uważnie, tak aby zapoznać się ze sposobem użytkowania urządzenia przed pierwszym uruchomieniem.
- W zakresie akcesoriów, materiałów eksploatacyjnych i części zapasowych wolno używać wyłącznie części oryginalnych. Części zamienne są dostępne u dystrybutora sprzętu specjalistycznego. Składając zamówienie należy podać numery produkowanych przez nas części oraz typ i rok produkcji urządzenia.

## Poprawne użytkowanie

Narzędzie przeznaczone jest do udarowego wiercenia w betonie, skale i cegle a także do dłutowania, przy użyciu odpowiedniego wiertła lub dłuta.

Urządzenie można wykorzystywać wyłącznie w do celów do jakich jest ono przewidziane. Wszelkie inne zastosowania uznaje się za niewłaściwe. Użytkownik/operator, ale nie producent, pozostają odpowiedzialni za szkody lub obrażenia wynikające z niewłaściwego użycia. Należy pamiętać, że nasz sprzęt nie został zaprojektowany do użytku komercyjnego, handlowego lub przemysłowego. Udzielana przez nas gwarancja wygasa, jeżeli sprzęt używany jest w działalności komercyjnej, handlowej i przemysłowej lub do podobnych celów.

## Uwagi dotyczące bezpieczeństwa

**Zapoznaj się ze wszystkimi przepisami i instrukcjami dotyczącymi bezpieczeństwa.** Nieprzestrzeganie przepisów i instrukcji bezpieczeństwa może skutkować porażeniem prądem, pożarem i/lub poważnymi obrażeniami.

**Zachowaj wszystkie ostrzeżenia i instrukcje, aby móc z nich skorzystać w przyszłości.**

Termin „narzędzie elektryczne” stosowany w ostrzeżeniach dotyczy narzędzi zasilanych z sieci (przewodowych) oraz zasilanych akumulatorem (beprzewodowych).

## Bezpieczeństwo w miejscu pracy

- Stanowisko pracy musi być czyste i dobrze oświetlone. Nieuporządkowane i ciemne miejsca sprzyjają wypadkom.
- Nie należy używać narzędzi elektrycznych w warunkach zagrożenia wybuchowego, czyli np. w obecności łatwopalnych cieczy, gazów lub pyłów. Narzędzia elektryczne wytwarzają iskry, które mogą spowodować zapłon pyłu lub oparów.
- W czasie używania urządzenia dzieci oraz osoby postronne powinny trzymać się z dala narzędzia elektrycznego. Rozproszenie uwagi może spowodować utratę kontroli nad narzędziem.

### **Bezpieczeństwo elektryczne**

- Wtyczka narzędzia elektrycznego musi pasować do gniazda. Nie wolno w żaden sposób modyfikować wtyczki. Nie wolno stosować przejściówek z elektrycznymi urządzeniami (posiadającymi uziemienie). Niezmodyfikowana wtyczka i dostosowane gniazdo ograniczą ryzyko porażenia prądem.
- Unikaj kontaktu ciała z uziemionymi powierzchniami takimi jak rury, grzejniki, piece i lodówki. Jeżeli ciało jest uziemione, występuje zwiększone ryzyko porażenia prądem.
- Nie narażaj urządzeń elektrycznych na działanie deszczu lub wilgoci. Woda przedostająca się do wnętrza urządzenia elektrycznego zwiększa ryzyko porażenia prądem.
- Nie wolno narażać kabla na uszkodzenie. Nigdy nie używaj kabla do przenoszenia, ciągnięcia lub odłączania urządzenia elektrycznego. Chroń przewód przed ciepłem, olejem i ostrymi krawędziami i częściami ruchomymi. Uszkodzone lub splątane kable zwiększają ryzyko porażenia prądem.
- Podczas korzystania z narzędzia elektrycznego na zewnątrz należy używać przystosowanego do tego celu przedłużacza. Używaj kabla przeznaczonego do użytku na zewnątrz w celu ograniczenia ryzyka porażenia prądem.
- Jeżeli użycie narzędzia elektrycznego w wilgotnych warunkach jest konieczne, użyj zasilania z wyłącznikiem różnicoprądowym (RCD). Użycie wyłącznika różnicowoprądowego ogranicza ryzyko porażenia prądem.

### **Bezpieczeństwo osobiste**

- Zachowaj ostrożność, uważnie wykonuj czynności i kieruj się zdrowym rozsądkiem w czasie używania narzędzia elektrycznego. Nie korzystaj z urządzenia, będąc zmęczonym, pod wpływem narkotyków, alkoholu lub leków. Chłuj niewagi podczas użytkowania narzędzia elektrycznego może spowodować poważne obrażenia ciała.
- Używaj wyposażenia ochrony osobistej. Zawsze stosuj ochronę oczu. Wyposażenie ochronny osobistej, takie jak maska przeciwpyłowa, buty z podeszwą antypoślizgową, kask i środki ochrony słuchu stosowane w stosownych przypadkach ogranicza ryzyko wystąpienia obrażeń ciała.
- Zapobiegaj przypadkowemu uruchomieniu urządzenia. Przed podłączeniem do źródła zasilania i/ lub akumulatora, podniesieniem lub przenoszeniem narzędzia, upewnij się, czy wyłącznik znajduje się w pozycji wyłączonej. Przenoszenie narzędzi elektrycznych z palcem na przełączniku lub zasilanie narzędzi elektrycznych z wyłącznikiem w pozycji włączonej sprzyja wypadkom.
- Przed podłączeniem narzędzia elektrycznego należy usunąć wszelkie klucze regulujące. Pozostawienie klucza, który przymocowany jest do obracających się elementów narzędzia elektrycznego może skutkować obrażeniami ciała.

- Nie wychylaj się nadmiernie. Zawsze utrzymuj prawidłową postawę i równowagę. Pozwala to na zachowanie lepszej kontroli nad urządzeniem i w nieoczekiwanych sytuacjach.
- Zakładaj odpowiedni ubiór. Nie wolno zakładać luźnych ubrań lub biżuterii. Włosy, ubrania i rękawice trzymaj z dala od ruchomych części. Luźny ubiór, biżuteria czy długie włosy mogą zaplątać się w ruchome części urządzenia.
- Jeżeli zestaw obejmuje urządzenia służące do łączenia się z systemami odpylania, upewnij się, że elementy te zostały właściwie podłączone i są odpowiednio używane. Użycie systemu odpylania może ograniczyć zagrożenia związane z pyłem.

### **Użycie i konserwacja narzędzia elektrycznego**

- Nie wolno przeciążać urządzenia elektrycznego. Do poszczególnych zastosowań należy używać właściwego narzędzia elektrycznego. Urządzenie będzie pracowało lepiej i bezpieczniej zachowując wydajność, dla jakiej zostało zaprojektowane.
- Nie wolno używać urządzenia, jeżeli przycisk nie włącza i nie wyłącza urządzenia. Każde narzędzie elektryczne, którego nie można kontrolować za pomocą wyłącznika jest niebezpieczne i powinno zostać naprawione.
- Przed rozpoczęciem regulacji, zmiany akcesoriów lub składowaniem urządzenia odłącz wtyczkę od źródła zasilania i/ lub akumulator od narzędzia elektrycznego. Te zapobiegawcze środki bezpieczeństwa ograniczają ryzyko przypadkowego uruchomienia narzędzia elektrycznego.
- Nieużywane narzędzia elektryczne należy przechowywać poza zasięgiem dzieci; nie wolno pozwalać osobom nieobeznającym z narzędziem i niniejszymi instrukcjami na korzystanie z niego. Narzędzia elektryczne są niebezpieczne w rękach nieprzeszkolonych użytkowników.
- Konserwacja narzędzi elektrycznych. Sprawdź elementy ruchome pod kątem ich nieprawidłowego ułożenia lub wygięcia, pęknięcia lub pod kątem innych czynników, które mogą wpływać na działanie urządzenia. Jeżeli narzędzie elektryczne jest uszkodzone należy je wymienić przed użyciem. Powodem wielu wypadków jest nieodpowiednia konserwacja narzędzi elektrycznych.
- Narzędzia tnące muszą być ostre i tnące. Prawidłowo konserwowane narzędzia tnące z ostrymi krawędziami tnącymi trudniej się zakrzywiają i łatwiej jest je kontrolować.
- Używaj narzędzia elektrycznego, akcesoriów, końcówek itp. Zgodnie z niniejszą instrukcją i biorąc pod uwagę warunki pracy oraz rodzaj wykonywanej pracy. Wykorzystywanie narzędzia elektrycznego do czynności niezgodnych z przeznaczeniem może prowadzić do wystąpienia niebezpiecznych sytuacji.

## Serwis

- Narzędzie elektryczne powinien serwisować wykwalifikowany serwisant używający wyłącznie identycznych części zamiennych. Zapewni to utrzymanie bezpieczeństwa w zakresie narzędzia elektrycznego.

## Ostrzeżenia dotyczące bezpieczeństwa przy obsłudze wiertarki udarowej

- Zakładaj nauszniki. Ekspozycja na hałas może doprowadzić do uszkodzenia słuchu.
- Korzystaj z dodatkowego uchwytu (uchwytów), jeżeli dołączono je do narzędzia. Utrata kontroli nad narzędziem może skutkować obrażeniami ciała.
- Obsługując urządzenie przytrzymuj narzędzie elektryczne używając izolowanych powierzchni chwytnych, ponieważ istnieje możliwość, że elementy tnące przetną ukryte okablowanie lub własny przewód. Jeżeli element tnący przetnie przewód pod napięcie, metalowe części narzędzia elektrycznego mogą porazić operatora prądem.
- Należy używać odpowiednich detektorów wykrywających czy w strefie roboczej znajdują się ukryte linie zasilające lub skontaktuj się z lokalnym zakładem energetycznym w celu uzyskania pomocy. Dotknięcie przewodów elektrycznych może wywołać pożar lub skutkować porażeniem prądem. Uszkodzenie przewodu gazowego może prowadzić do eksplozji. Naruszenie wodociągu skutkuje uszkodzaniem w mieniu lub porażeniem prądem.
- Podczas korzystania z urządzenia zawsze przytrzymuj ją moc no obiema rękami i przyjmij stabilną postawę. Narzędzie elektryczne obsługuje się lepiej używając obu rąk.
- Zabezpiecz obrabiany element. Przedmiot zamocowany przy pomocy zacisków lub w imadle jest bardziej stabilny niż przytrzymywany ręką.
- Pamiętaj, żeby przed odłożeniem urządzenia zacześć aż urządzenie się zatrzyma. Nasadka może się zakleszczyć i spowodować utratę kontroli nad narzędziem elektrycznym.

## Dane techniczne

<b>Znamionowe napięcie zasilania:</b>	230V / 50Hz
<b>Pobór mocy:</b>	1050W
<b>Prędkość na biegu jałowym:</b>	480 min <sup>-1</sup>
<b>Tempo uderzeń na minutę:</b>	3780 bpm
<b>Wydajność wiercenia w betonie/ kamieniu (max.):</b>	38 mm
<b>Klasa ochrony:</b>	II
<b>Waga:</b>	6 kg

## Poziom mocy akustycznej i drgań

Wartości w zakresie akustyki i drgań zmierzono zgodnie z normą EN 60745.

Poziom ciśnienia akustycznego Wiercenie LpA 93,8 dB(A)  
Poziom ciśnienia akustycznego Dłutowanie LpA 95,8 dB(A)  
Błąd pomiaru KpA 3 dB

Poziom mocy akustycznej Wiercenie LWA 104,8 dB(A)  
Poziom mocy akustycznej Dłutowanie LWA 106,8 dB(A)  
Błąd pomiaru KWA 3 dB

## Zakładaj nauszniki!

Natężenie hałasu może doprowadzić do uszkodzenia słuchu. Łączne wartości drgań (suka wektorowa z trzech kierunków) Określone zgodnie z normą EN 60745.

Wartość emisji drgań ah (Uchwyt)

= 14,89 m/s<sup>2</sup>

Wartość emisji drgań ah (Dodatkowy uchwyt)

= 13,02 m/s<sup>2</sup>

Niepewność pomiaru = 1,5 m/s<sup>2</sup>

## Dodatkowe informacje w zakresie narzędzi elektrycznych.

### Ostrzeżenie!

Wartość w zakresie emisji drgań określono zgodnie z ujednoczoną metodą badawczą. Może ona ulec zmianie w związku ze sposobem użytkowania sprzętu elektrycznego i w wyjątkowych okolicznościach może ona przekraczać określoną wartość.

Wartość drgań można wykorzystać do porównania sprzętu z innymi narzędziami elektrycznymi.

Wartość drgań można wykorzystać do wstępnej oceny szkodliwych skutków.

### Ograniczaj emisje i drgania to minimum.

- Korzystaj wyłącznie ze sprawnych urządzeń.
- Urządzenie należy regularnie czyścić i serwisować.
- Dostosuj swój styl pracy do przedmiotowego urządzenia.
- Nie wolno obciążać urządzenia.
- W razie konieczności, urządzenie należy serwisować.
- Urządzenie należy wyłączać, gdy nie jest używane.
- Pamiętaj o założeniu rękawic ochronnych.

## Pozostałe zagrożenia

Nawet gdy użytkując urządzenie przestrzegane są wszystkie instrukcje, pewnych zagrożeń nie można wykluczyć. Poniższe zagrożenia związane z budową i układem urządzenia mogą mieć miejsce:

- Zagrożenie uszkodzenia płuc, jeżeli przeciwpyłowa maska ochronna nie jest zakładana.
- Zagrożenie uszkodzenia słuchu, jeżeli ochrona narządów słuchu nie jest stosowana.
- Zagrożenie powstania uszczerbku na zdrowiu w wyniku drgań ręka-ramię oddziałujących na organizm człowieka przez dłuższy czas.

## Przed uruchomieniem urządzenia

Przed podłączeniem urządzenia do zasilania, należy upewnić się czy dane na tabliczce znamionowej są zgodne z danymi technicznymi sieci.

Pamiętaj, żeby wyciągnąć wtyczkę z zasilania przed dokonaniem jakichkolwiek regulacji.

Sprawdź przy użyciu wykrywacza kabli i rur czy punkt wiercenia nie jest miejscem, gdzie znajdują się kable elektryczne, rury gazowe i wodne.

### Dodatkowy uchwyt (Rys. 2 - Element 6)

Ze względów bezpieczeństwa, wiertarki udarowej wolno używać wyłącznie korzystając z dodatkowego uchwytu. Umożliwia on zachowanie lepszej równowagi w czasie używania wiertarki udarowej. Ze względów bezpieczeństwa, korzystając z urządzenia zawsze należy używać dodatkowego uchwytu (6).

Dodatkowy uchwyt (6) zamocowany jest do wiertarki udarowej przy pomocy zacisku. Przekręcając uchwyt w kierunku przeciwnym do ruchu wskazówek zegara (patrzac od strony uchwytu) zwalniamy zacisk. Przekręcając uchwyt zgodnie z ruchem wskazówek zegara zatraskujemy zacisk. Najpierw zwolnij zacisk dodatkowego uchwytu. Możesz teraz ustawić dodatkowy uchwyt (6) w wygodnej dla ciebie pozycji. Teraz przekręć dodatkowy uchwyt w przeciwnym kierunku i zablokuj go.

### Instalowanie nakładki (Rys. 3)

- Przed nałożeniem nakładki oczyść urządzenie i nałóż cienką warstwę smaru na wał nakładki.
- Pociągnij za uchwyt wiertarski (2) i przytrzymaj go.
- Wkręć wolną od pyłów nakładkę na uchwyt mocujący aż poczujesz opór. Nakładka sama się blokuje.
- Sprawdź czy nakładka jest dobrze zainstalowana pociągając za nią.

### Wyjmowanie nakładki (Rys. 4)

Pociągnij za uchwyt wiertarski (2) i przytrzymaj go a następnie usuń nakładkę.

### Osłona przeciwpyłowa (Rys. 5)

Przed rozpoczęciem wiercenia pionowo ponad głową załóż osłonę przeciwpyłową nakładając ją przez wiertło.

## Uruchomienie

**Ważne:**

**Aby zapobiec niebezpieczeństwu, urządzenia wolno używać przytrzymując je wyłącznie za dwa uchwyty. W przeciwnym razie zachodzi ryzyko porażenia elektrycznego w związku z przewierceniem kabli.**

### Włączanie i wyłączanie (Rys.1)

Aby włączyć urządzenie: Naciśnij przełącznik (4).

Aby wyłączyć urządzenie: Zwolnij przełącznik (4).

### Ustawianie trybu pracy (Rys. 6)

Tryb pracy urządzenia ustawiamy przy pomocy przełącznika trybu pracy.

Uwaga: Tryb pracy wolno zmieniać tylko gdy maszyna jest wyłączona. W przeciwnym wypadku dojdzie do uszkodzenia urządzenia.

— Ustaw przełącznik trybu pracy w pożądanej pozycji.

- Ustawienie dla wiertarki udarowej (A):  
Jeżeli natychmiast po włączeniu urządzenia nasadka wiercąca nie obraca się, pozwól maszynie pracować na wolnych obrotach, dopóki nasadka wiercąca nie zacznie się obracać.
- Ustawienie Vario-Lock (B) pozwalające na funkcję dłutowania
- Ustaw pozycję dłutowania (C)

**Ważne:**

**W przypadku wiercenia udarowego wymagane jest niskie ciśnienie. Nadmierne ciśnienie stanowi dla silnika niepotrzebne obciążenie. Regularnie sprawdzaj wiertła. Stępione wiertła należy naostrzyć lub wymienić.**

## Wymiana kabla zasilającego

Jeżeli kabel zasilający jest uszkodzony, aby uniknąć zagrożenia podlega on wymianie przez producenta, odpowiedni serwis lub właściwie przeszkolony personel.

## Czyszczenie i konserwacja

Pamiętaj, aby przed rozpoczęciem czyszczenia wyjąć wtyczkę z gniazdka

### Czyszczenie

- Wszystkie urządzenia zabezpieczające, otwory wentylacyjne oraz obudowę silnika należy utrzymywać w czystości, chroniąc przed brudem i kurzem, na ile to możliwe. Przetrzyj urządzenie czystą tkaniną lub przedmuchaaj sprężonym powietrzem przy niskiej prędkości przepływu.
- Zaleca się czyszczenie sprzętu natychmiast po skończonej pracy.
- Regularnie czyść przecieraj urządzenie wilgotną tkaniną i miękkim mydłem. Nie wolno używać środków czyszczących lub rozpuszczalników; mogą one naruszyć powierzchnie urządzenia wykonane z tworzywa sztucznego.
- Upewnij się, że do urządzenia nie dostaje się woda.

### Szczotki węglowe

W przypadku nadmiernego iskrzenia, szczotki węglowe muszą zostać skontrolowane przez wykwalifikowanego elektryka. Ważne! Tylko uprawniony elektryk może wymieniać szczotki węglowe.

### Konserwacja

W urządzeniu nie ma części, które wymagają dodatkowej konserwacji.

## Usuwanie i utylizacja odpadów











Urządzenie dostarcza się w opakowaniu, aby zapobiec uszkodzeniom w czasie transportu. Opakowanie jest surowcem i może być ponownie użyte oraz zwrócone do systemu surowców. Urządzenie i akcesoria opakowaniowe wykonane są z różnego rodzaju materiałów, takich jak np. metal i tworzywo sztuczne. Uszkodzone elementy muszą zostać usunięte jako odpady specjalne. Zapytaj o informacje w tym zakresie swojego dystrybutora lub władze lokalne.

## Przechowywanie

Urządzenie i akcesoria należy przechowywać poza zasięgiem dzieci w ciemnym, suchym miejscu, gdzie panuje temperatura powyżej zera. Idealna temperatura przechowywania wynosi od 5 do 30 °C. Przechowuj urządzenie w oryginalnym opakowaniu.

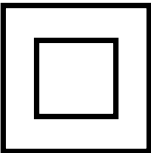

## A készüléken található szimbólumok magyarázata

		Üzembe helyezés előtt olvassa el a kezelési útmutatót és a biztonsági előírásokat, és mindig tartsa be azokat!
		Viseljen védőszemüveget!
		Viseljen hallásvédőt!
		Porképződésnél viseljen légzőmaszkot!
		II. védelmi osztály

## 1. Bevezetés

### GYÁRTÓ:

scheppach  
Fabrikation von Holzbearbeitungsmaschine GmbH  
Günzburger Straße 69  
D-89335 Ichenhausen

### TISZTELT VÁSÁRLÓ!

Sok örömet és sikert kívánunk Önnek, amikor az új készülékét használja.

### KEDVES VÁSÁRLÓ!

A hatályban lévő termékfelelősségi törvény értelmében a berendezés gyártója nem vonható felelősségre a berendezésen vagy vele kapcsolatban keletkező károkért a következő esetekben:

- szakszerűtlen kezelés,
- a használati utasítások be nem tartása,
- harmadik személy által végzett, szakképzetlen javítások,
- nem eredeti alkatrészek beszerelése és cseréje,
- szakszerűtlen használat,
- az elektromos rendszer kiesése az elektromos előírások, illetve a VDE 0100, DIN 57113 / VDE 0113 szabályozások be nem tartása miatt.

### JAVASLATOK:

Mielőtt a berendezést összeszerelné, és üzembe helyezné olvassa el a használati útmutató teljes szövegét. Az üzemelési utasítások célja a készülékkel való ismerkedésének megkönnyítése és a használati lehetőségeinek megismertetése.

Az üzemelési utasítások fontos megjegyzéseket tartalmaz a készülék biztonságos, szakszerű és gazdaságos használatával kapcsolatban, a veszélyek elkerülésére, a javítási költségek megspórolására, a kiesési idő csökkentésére, és a készülék megbízhatóságának és élettartamának növelésére.

A használati útmutatóba foglalt biztonsági utasításokon kívül mindenképpen be kell tartani a nemzeti érvényben lévő szabályozásokat a készülék üzemelésével kapcsolatban.

Az üzemelési utasításokat helyezze egy tiszta, műanyag mappába, hogy megóvja a szennyeződéstől és a nedvességtől, és tárolja a készülék közelében. A munka elkezdése előtt minden gépkezelőnek el kell olvasnia az utasításokat és gondosan be kell tartania őket. Csak olyan személyek használhatják a készüléket, akiket képeztek a gép használatáról, és a lehetséges veszélyekről, illetve kockázatokról. Be kell tartani az előírt minimális kort.

A jelen üzemelési utasításokba foglalt biztonsági előírások és a helyi országos különleges előírások kiegészítéseként be kell tartani az általánosan elismert műszaki előírásokat a ffeldolgozó szerszámgépek üzemelésekor.

Az útmutató, valamint a biztonsági előírások figyelmen kívül hagyásából származó balesetekért és károkért nem vállalunk felelősséget.

## 2. A készülék leírása, 1. ábra

1. Porvédő sapka
2. Reteszelő hüvely
3. Forgókapcsoló
4. Be-/kikapcsoló
5. Fogantyú
6. Pótfogantyú

### Általános utasítások

- Kicsomagolás után, ellenőrizzen minden alkatrészt, hogy megsérült-e szállításkor. Bárminemű meghibásodást észlel, azonnal értesítse a beszállítót.
- Az utólagos panasztevéseket nem vesszük figyelembe.
- Ellenőrizze, hogy a szállítmány teljes-e.
- Mielőtt üzembe helyezné, ismerkedjen meg a készülékkel, gondosan elolvassa az utasításokat.
- Csak eredeti tartozékokat, kopó- vagy pótalkatrészeket használjon. A cserealkatrészeket beszerezheti a forgalmazójától.
- Rendeléskor adja meg a készüléke cikkszámát és típusát, illetve a gyártási évét.

### Rendeltetésszerű használat

A gépet csak rendeltetése szerint szabad használni. Ezt túlhaladó bármilyen használat, nem számít rendeltetésszerűnek. Ebből adódó bármilyen kárért vagy bármilyen fajta sérülésért a használó ill. a kezelő felelős és nem a gyártó.

Kerjük vegye figyelembe, hogy a készülékeink rendeltetésük szerint nem az ipari, kezműipari vagy gyári használatra lettek konstruálva. Nem vállalunk szavatosságot, ha a készülék ipari, kezműipari vagy gyári üzemek területén valamint egyenértékű tevékenységek területén van használva

### Biztonsági előírások

#### Olvassa el az összes biztonsági

**figyelmeztetést és előírást.** Következőekben leírt előírások betartásának elmulasztása áramütésekhez, tűzhöz és/vagy súlyos testi sérülésekhez vezethet.

**Kérjük a későbbi használatra gondosan őrizze meg ezeket az előírásokat.**

Az alább alkalmazott „elektromos kéziszerszám” fogalom a hálózati elektromos kéziszerszámokat (hálózati csatlakozókábellel) és az akkumulátoros elektromos kéziszerszám,

### **Munkahelyi biztonság**

- Tartsa tisztán és jól megvilágított állapotban a munkahelyét. A rendetlenség és a megvilágítatlan munkaterület balesetekhez vezethet.
- Ne dolgozzon a berendezéssel olyan robbanásveszélyes környezetben, ahol éghető folyadékok, gázok vagy porok vannak. Az elektromos kéziszerszámok szikrákat keltenek, amelyek a port vagy a gőzöket meggyújthatják. Tartsa távol a gyerekeket és az idegen személyeket a munkahelytől, ha az elektromos kéziszerszámot használja.
- Ha elvonják a figyelmét, elvesztheti az uralmát a berendezés felett.

### **Elektromos biztonsági előírások**

- A készülék csatlakozó dugójának bele kell illeszkednie a dugaszolóaljzatba. A csatlakozó dugót semmilyen módon sem szabad megváltoztatni. Védőföldeléssel ellátott készülékekkel kapcsolatban ne használjon csatlakozó adaptert. A változtatás nélküli csatlakozó dugók és a megfelelő dugaszoló aljzatok csökkentik az áramütés kockázatát.
- Kerülje el a földelt felületek, mint például csövek, fűtőtestek, kályhák és hűtőgépek megérintését. Az áramütési veszély megnövekszik, ha a teste le van földelve.
- Tartsa távol az elektromos kéziszerszámot az esőtől vagy nedvességtől. Ha víz hatol be egy elektromos kéziszerszámba, ez megnöveli az áramütés veszélyét.
- Ne használja a kábelt a rendeltetésétől eltérő célokra, vagyis a szerszámot soha ne hordozza vagy akassza fel a kábelnél fogva, és sohase húzza ki a hálózati csatlakozó dugót a kábelnél fogva. Tartsa távol a kábelt hőforrásoktól, olajtól, éles élektől és sarkoktól és mozgó gépalkatrészekről. Egy megrongálódott vagy csomókkal teli kábel megnöveli az áramütés veszélyét.
- Ha egy elektromos kéziszerszámmal a szabad ég alatt dolgozik, csak szabadban való használatra engedélyezett hosszabbítót használjon. A szabadban való használatra engedélyezett hosszabbítót használjon. A szabadban való használatra engedélyezett hosszabbítót használjon. A szabadban való használatra engedélyezett hosszabbítót használjon.
- Ha nem lehet elkerülni az elektromos kéziszerszám nedves környezetben való használatát, alkalmazzonegy hibaáram-védőkapcsolót. Egy hibaáram-védőkapcsoló alkalmazása csökkenti az áramütés kockázatát.

### **Személyi biztonság**

- Munka közben mindig figyeljen, ügyeljen arra, amit csinál és meggondoltan dolgozzon az elektromos kéziszerszámmal. Ha fáradt, ha kábítószerek vagy alkohol hatása alatt áll, vagy orvosságokat vett be, ne használja a berendezést. Egy pillanatnyi figyelmetlenség a szerszám használata közben komoly sérülésekhez vezethet.
- Viseljen személyi védőfelszerelést és mindig viseljen védőszemüveget. A személyi védőfelszerelések, mint porvédő álarc, csúszásbiztos védőcipő, védősapka és fülvédő használata az elektromos kéziszerszám használata jellegének megfelelően csökkenti a személyi sérülések kockázatát.

- Kerülje el a készülék akaratlan üzembe helyezését. Győződjön meg arról, hogy az elektromos kéziszerszám ki van kapcsolva, mielőtt bedugná a csatlakozó dugót a dugaszolóaljzatba, csatlakoztatná az akkumulátor-csomagot, és mielőtt felvenné és vinni kezdené az elektromos kéziszerszámot. Ha az elektromos kéziszerszám felemelése közben az ujját a kapcsolón tartja, vagy ha a készüléket bekapcsolt állapotban csatlakoztatja az áramforráshoz, ez balesetekhez vezethet.
- Az elektromos kéziszerszám bekapcsolása előtt okvetlenül távolítsa el a beállítószerszámokat vagy csavarokulcsokat. Az elektromos kéziszerszám forgó részeiben elejtett beállítószerszám vagy csavarokulcs sérüléseket okozhat.
- Ne becsülje túl önmagát. Kerülje el a normálistól eltérő testtartást, ügyeljen arra, hogy mindig biztosan álljon és az egyensúlyát megtartsa. Így az elektromos kéziszerszám felett váratlan helyzetekben is jobban tud uralkodni.
- Viseljen megfelelő ruhát. Ne viseljen bő ruhát vagy ékszereket. Tartsa távol a haját, a ruháját és a kesztyűjét a mozgó részekről. A bő ruhát, az ékszereket és a hosszú haját a mozgó alkatrészek magukkal rántathatják.
- Ha az elektromos kéziszerszámmal fel lehet szerelni a por elszívásához és összegyűjtéséhez szükséges berendezéseket, ellenőrizze, hogy azok megfelelő módon hozzá vannak kapcsolva a készülékhez és rendeltetésüknek megfelelően működnek. A porgyűjtő berendezések használata csökkenti a munka során keletkező por veszélyes hatását.

### **Az elektromos kéziszerszámok gondos kezelése és használata**

- Ne terhelje túl a berendezést. A munkájához csak az arra szolgáló elektromos kéziszerszámot használja. Egy alkalmas elektromos kéziszerszámmal a megadott teljesítménytartományon belül jobban és biztonságosabban lehet dolgozni.
- Ne használjon olyan elektromos kéziszerszámot, amelynek a kapcsolója elromlott. Egy olyan elektromos kéziszerszám, amelyet nem lehet sem be-, sem kikapcsolni, veszélyes és meg kell javíttatni.
- Húzza ki a csatlakozó dugót a dugaszolóaljzattól és/vagy az akkumulátor-csomagot az elektromos kéziszerszámból, mielőtt az elektromos kéziszerszámon beállítási munkákat végez, tartozékokat cserél vagy a szerszámot tárolásra elteszi. Ez az elővigyázatossági intézkedés meggátolja a szerszám akaratlan üzembe helyezését.
- A használaton kívüli elektromos kéziszerszámokat olyan helyen tárolja, ahol azokhoz gyerekek nem férhetnek hozzá. Ne hagyja, hogy olyan személyek használják az elektromos kéziszerszámot, akik nem ismerik a szerszámot, vagy nem olvasták el ezt az útmutatót. Az elektromos kéziszerszámok veszélyesek, ha azokat gyakorlatlan személyek használják.

- A készüléket gondosan ápolja. Ellenőrizze, hogy a mozgó alkatrészek kifogástalanul működnek-e, nincsenek-e beszorulva, és nincsenek-e eltörve vagy megrongálódva olyan alkatrészek, amelyek hatással lehetnek az elektromos kéziszerszám működésére. A berendezés megrongálódott részeit a készülék használata előtt javíttassa meg. Sok olyan baleset történik, amelyet az elektromos kéziszerszám nem kielégítő karbantartására lehet visszavezetni.
- Tartsa tisztán és éles állapotban a vágószerszámokat. Az éles vágóélekkel rendelkező és gondosan ápolott vágószerszámok ritkábban ékelődnek be és azokat könnyebben lehet vezetni és irányítani.
- Az elektromos kéziszerszámokat, tartozékokat, betétszerszámokat stb. csak ezen előírásoknak és az adott készüléktípusra vonatkozó kezelési utasításoknak megfelelően használja. Vegye figyelembe a munkafeltételeket és a kivitelezendő munka sajátosságait. Az elektromos kéziszerszám eredeti rendeltetésétől eltérő célokra való alkalmazása veszélyes helyzetekhez vezethet.

### **Szervíz-ellenőrzés**

- Az elektromos kéziszerszámot csak szakképzett személyzet csak eredeti pótalkatrészek felhasználásával javíthatja. Ez biztosítja, hogy az elektromos kéziszerszám biztonságos maradjon. Biztonsági előírások a kalapácsok számára
- Viseljen fülvédőt. Ennek elmulasztása esetén a zaj hatása a hallóképesség elvesztéséhez vezethet.
- Használjon pótfogantyút, ha mellékelve van az elektromos kéziszerszámhoz. Ha elveszti az uralmát a berendezés felett, ez sérülésekhez vezethet.
- Az elektromos kéziszerszámot csak a szigetelt fogantyúfelületeknél fogva tartsa, ha olyan munkát végez, amelynek során a betétszerszám feszültség alatt álló, kívülről nem látható vezetékhez, vagy a készülék saját hálózati csatlakozó kábeljéhez érhet. Ha a berendezés egy feszültség alatt álló vezetékhez ér, a berendezés fémrészei szintén feszültség alá kerülhetnek, amely áramütéshez vezethet.
- A rejtett vezetékek felkutatásához használjon alkalmas fémkereső készüléket, vagy kérje ki a helyi energiaellátó vállalat tanácsát. Ha egy elektromos vezeték a berendezéssel megérint, ez tűzhoz és áramütéshez vezethet. Egy gázvezeték megrongálása robbanást eredményezhet. Ha egy vízvezeték szakít meg, anyagi károk keletkeznek, vagy villamos áramütést kaphat.
- A munka során mindig mindkét kezével tartsa az elektromos kéziszerszámot és gondoskodjon arról, hogy szilárd, biztos alapon álljon. Az elektromos kéziszerszámot két kézzel biztosabban lehet vezetni.

- A megmunkálásra kerülő munkadarabot megfelelően rögzítse. Egy befogó szerkezettel vagy sáttal rögzített munkadarab biztonságosabban van rögzítve, mintha csak a kezével tartaná.
- Várja meg, amíg az elektromos kéziszerszám teljesen leáll, mielőtt letenné. A betétszerszám beékelődhet, és a kezelő elvesztheti az uralmát az elektromos kéziszerszám felett.

## Technikai adatok

Hálózati feszültség	230V / 50Hz
Teljesítményfelvétel	1050W
Üresjárat fordulatszám	480 min <sup>-1</sup>
Ütésszám	3780 bpm
Fúrési teljesítmény betonban/ kőben (max.)	38 mm
Védőosztály	II
Tömeg	6 kg

### Viseljen hallásvédőt.

A zaj halláskárosodást okozhat.

**Hangnyomásmérték** Fúrás LpA 93,8 dB(A)

**Hangnyomásmérték** Vésés LpA 95,8 dB(A)

**Bizonytalanság** KpA 3 dB

**Hangteljesítménymérték** Fúrás LWA 104,8 dB(A)

**Hangteljesítménymérték** Vésés LWA 106,8 dB(A)

**Bizonytalanság** KWA 3 dB

### Viseljen hallásvédőt.

A zaj halláskárosodást okozhat. Az összesített rezgésértékeket (a három irány vektorösszege) az EN 61029 szabvány előírásainak megfelelően határoztuk meg.

ah rezgési összértékek (a három irány vektorösszege) és K bizonytalanság az EN 60745 szabvány szerint:

Rezgés kibocsátási érték, ah (fogantyú)

= 14,89 m/s<sup>2</sup>

Rezgés kibocsátási érték, ah (kiegészítő fogantyú)

= 13,02 m/s<sup>2</sup>

Bizonytalanság K = 1,5 m/s<sup>2</sup>

### Az elektromos szerszámokra vonatkozó további információk

#### Figyelmeztetés!

A megadott rezgés kibocsátási értéket egy szabvány eljárással mértük, ami az elektromos szerszám használatának módjától és típusától függően változhat, illetve kivételes esetben a megadott értéket meghaladhatja.

A megadott rezgés kibocsátási érték az elektromos szerszámok összehasonlítására is használható.

### Csökkentse le egy minimumra a zajkibocsátást és a vibrálást!

- Csak kifogástalan készülékeket használni.
- A készüléket rendszeresen karbantartani és megtisztítani.
- Illessze a munkamódját a készülékhez.
- Ne terhelje túl a készüléket.
- Hagyja adott esetben leellenőrizni a készüléket.
- Kapcsolja ki a készüléket, ha nem használja.
- Viseljen kesztyűt.

## Maradék kockázatok

Maradék kockázatok akkor is léteznek, ha az előírásoknak megfelelően használja ezt az elektromos szerszámot. A villamos kézi szerszám kialakításához és kiviteléhez kapcsolódóan az alábbi veszélyek jelentkezhetnek:

- A tüdeje károsodhat, ha nem visel megfelelő porvédő maszkot.
- A szukseges zajcsökkentő fullvedő használatának mellőzésekor a hallás károsodása.
- A kéz-kar rezgések miatt károsodhat az egészsége, ha hosszabb ideig használja a készüléket, vagy ha nem megfelelően végzi az irányítást és a karbantartást.

## Beüzemeltetés előtt

Rákapcsolás előtt leellenőrizni, hogy az adattáblán megadott adatok megegyeznek-e a hálózati adatokkal. Minden egyes beállítási és javítási munkálat előtt húzza ki a hálózati csatlakozót.

Vezetékkeresővel ellenőrizze, hogy nincsenek-e rejtett vezetékek, gáz- és vízcsövek az alkalmazás helyén.

### Kiegészítő fogantyú (2. ábra, 6)

Biztonsági okokból csak kiegészítő fogantyúval használja a fúrókalapácsot.

A fúrókalapács használata során a (6) kiegészítő fogantyú plusz tartást biztosít. A készüléket biztonsági okokból nem szabad a (6) kiegészítő fogantyú nélkül használni. A (6) kiegészítő fogantyú beszorítással rögzíthető a fúrókalapácsra. A markolat óramutató járásával ellentétes forgatása (a markolat felől nézve) kioldja a beszorítást. A markolat óramutató járásának irányába történő forgatása meghúzza a beszorítást. Először oldja ki a kiegészítő fogantyú beszorítását. Ezután az Ön számára kényelmes munkahelyzetbe fordíthatja a (6) kiegészítő fogantyút. Ekkor az ellentétes forgási irányba forgatva csavarja be a kiegészítő fogantyút, míg szorosan nem illeszkedik.

### Szerszám behelyezése (3. ábra)

A behelyezés előtt tisztítsa meg a szerszámot, és vékonyan zsírozza be fúrózsírral a szerszámszárat. Húzza vissza és tartsa meg a (2) reteszelhüvelyt. A pormentes szerszámot forgatva, ütközésig tolja be a szerszámbefogóba. A szerszám reteszeli magát. A szerszám meghúzásával ellenőrizze a reteszelést.

### Szerszám kivétele (4. ábra)

Húzza vissza a (2) reteszelhüvelyt, tartsa meg, és vegye ki a szerszámot.

### Porfogó szerkezet (5. ábra)

A függőlegesen a feje felett végzett fúrókalapálási munkálatok előtt tolja a fúróra az (a) porfogó szerkezetet.

## Üzembe helyezés

Figyelem!

A veszély elkerülése érdekében a gép csak mindkét fogantyúnál tartva fogható! Ellenkező esetben a vezetékek elfűrásakor áramütés veszélye fenyeget!

### Be- és kikapcsolás (1. ábra)

Bekapcsolás: nyomja meg a (4) üzemkapcsolót.

Kikapcsolás: engedje el a (4) üzemkapcsolót.

### Az üzemmód beállítása(Abr. 6)

A Ütésleállítás/Forgásleállítás átkapcsolóval az elektromos kéziszerszám üzemmódját lehet kiválasztani.

Megjegyzés: Az üzemmódot csak kikapcsolt elektromos kéziszerszámon szabad átkapcsolni! Ellenkező esetben az elektromos kéziszerszám megrongálódhat. Forgassa el a Ütésleállítás/ Forgásleállítás átkapcsolót a kívánt helyzetbe.

- Z útvefűráshoz szükséges munkavégzési (A) helyzet  
Ha a betétszerszám a bekapcsoláskor nem kezd el azonnal forogni, akkor járassa lassan az elektromos kéziszerszámot, amíg a betétszerszám is forogni kezd.
- Vario-Lock (B) helyzet a véső helyzetének beállítására
- Vésésre szolgáló helyzet (C)

**Figyelem!**

**A kalapácsfűráshoz csak csekély rányomó erőre van szükség. A túl magas rányomó erő szükségte-  
lenül terheli a motort. Rendszeresen ellenőrizze a fűrőt. Csiszolja után vagy cserélje ki a tompa fűrőt.**

## A hálózati csatlakozóvezeték cseréje

Ha megsérül a készülék hálózati csatlakozóvezetéket, akkor a veszélyek elkerülése érdekében a gyártó, annak ügyfélszolgálat vagy hasonló képesítéssel rendelkező személy cserélje ki azt.

## Karbantartás

Minden egyes beállítás, karbantartás vagy javítás előtt húzza ki a hálózati csatlakozót!

### Tkarítás

- Tartsa a védőberendezéseket, szellőztető réseket és a gépházat annyira por- és piszokmentesen, amennyire csak lehet. Dörzsölje le a készüléket egy tiszta posztóval vagy pedig fújja ki alacsony nyomás alatt sűrített levegővel.
- Ajánljuk, hogy minden használat után azonnal tisztítsa a készüléket.
- A készüléket rendszeresen egy nedves posztóval és egy kevés kenőszappannal megtisztítani. Ne használjon tisztító vagy oldó szereket; ezek megtámadhatják a készülék műanyagrészeit. Ügyeljen arra, hogy ne kerüljön víz a készülék belsejébe. A víz elektromos készülékbe való behatolása megnöveli az áramcsapás veszélyét.

### Karbantartás

A készülék belsejében nincs más olyan alkatrész, amelyet karban kellene tartani.

### Szénkefék

Túlzott szikraképződés esetén villamossági szakemberrel ellenőriztesse a szénkeféket.

Figyelem! A szénkeféket csak villamossági szakember cserélheti ki.

## Megsemmisítés és újrahasznosítás

A szállítási károk megakadályozásához a készülék egy csomagolásban található. Ez a csomagolás nyersanyag és ezáltal ismét felhasználható vagy pedig visszavezethető a nyersanyag körforgáshoz. A készülék és annak a tartozékai különböző anyagokból állnak, mint például fémből és műanyagokból. Vigye a károsult alkatrészeket a különhulladék megsemmisítési helyhez. Érdeklődjön utána a szaküzletben vagy a községi igazgatásnál!

## Tárolás







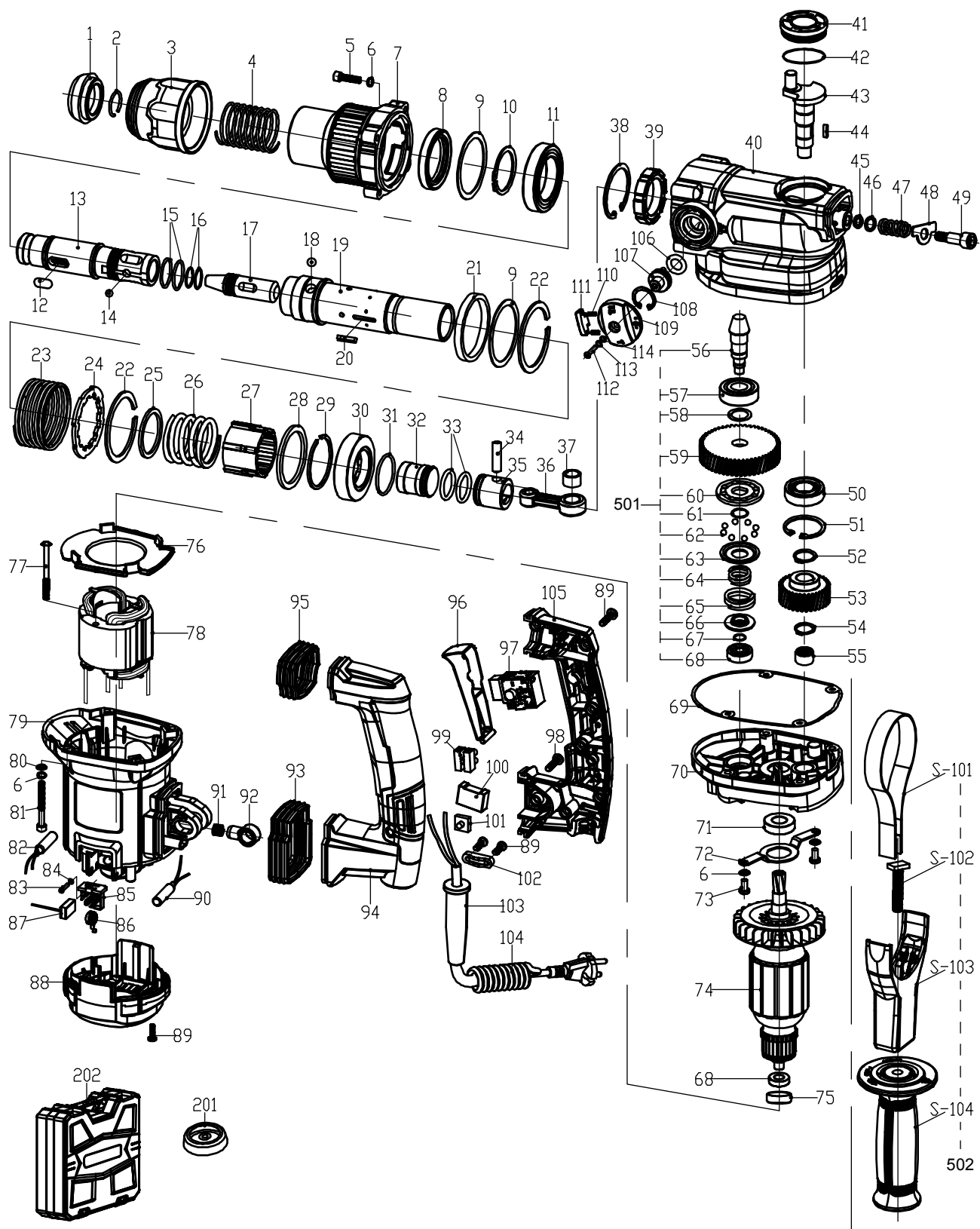















A készüléket és tartozékait sötét, száraz és fagymentes helyen, gyermekektől elzárva tárolja. Az optimális tárolási hőmérséklet 5 és 30°C között van.

Az elektromos szerszámot az eredeti csomagolásában őrizze.







<p>DE</p> 	<p>Nur für EU-Länder. Werfen Sie Elektrowerkzeuge nicht in den Hausmüll! Gemäß europäischer Richtlinie 2012/19/EU über Elektro- und Elektronik-Altgeräte und Umsetzung in nationales Recht müssen verbrauchte Elektrowerkzeuge getrennt gesammelt und einer umweltgerechten Wiederverwertung zugeführt werden.</p>	<p>SK</p> 	<p>Len pre krajiny EÚ. Elektrické náradie nevyhadzujte do komunálneho odpadu! Podľa európskej smernice 2012/19/EU o nakladaní s použitými elektrickými a elektronickými zariadeniami a zodpovedajúcich ustanovení právnych predpisov jednotlivých krajín sa použité elektrické náradie musí zbierať oddelene od ostatného odpadu a podrobiť ekologickej šetrnej recyklácii.</p>
<p>GB</p> 	<p>Only for EU countries. Do not dispose of electric tools together with household waste material! In observance of European directive 2012/19/EU on wasted electrical and electronic equipment and its implementation in accordance with national law, electric tools that have reached the end of their life must be collected separately and returned to an environmentally compatible recycling facility.</p>	<p>SI</p> 	<p>Samo za države EU. Električnega orodja ne odstranjujete s hišnimi odpadki! V skladu z Evropsko direktivo 2012/19/EU o odpadni električni in elektronski opremi in z njenim izvajanjem v nacionalni zakonodaji je treba električna orodja ob koncu njihove življenjske dobe ločeno zbirati in jih predati v postopek okulju prijaznega recikliranja.</p>
<p>FR</p> 	<p>Pour les pays européens uniquement Ne pas jeter les appareils électriques dans les ordures ménagères! Conformément à la directive européenne 2012/19/EU relative aux déchets d'équipements électriques ou électroniques (DEEE), et à sa transposition dans la législation nationale, les appareils électriques doivent être collectés à part et être soumis à un recyclage respectueux de l'environnement.</p>	<p>HU</p> 	<p>Csak EU-oroszágok számára. Az elektromos kéziszerszámokat ne dobja a háztartási szeméttbe! A használt villamos és elektronikai készülékekről szóló 2012/19/EU irányelv és annak a nemzeti jogba való átültetése szerint az elhasznált elektromos kéziszerszámokat külön kell gyűjteni, és környezetbarát módon újra kell hasznosítani.</p>
<p>IT</p> 	<p>Solo per Paesi EU. Non gettare le apparecchiature elettriche tra i rifiuti domestici! Secondo la Direttiva Europea 2012/19/EU sui rifiuti di apparecchiature elettriche ed elettroniche e la sua attuazione in conformità alle norme nazionali, le apparecchiature elettriche esauste devono essere raccolte separatamente, al fine di essere reimpiegate in modo eco-compatibile.</p>	<p>HR</p> 	<p>Samo za EU-države. Električne alate ne odlažite u kućne otpatke! Prema Europskoj direktivi 2012/19/EU o starim električnim i elektroničkim strojevima i usklađivanju s hrvatskim pravom istrošeni električni alati moraju se sakupljati odvojeno i odvesti u pogon za reciklažu.</p>
<p>NL</p> 	<p>Allen voor EU-landen. Geef elektrisch gereedschap niet met het huisvuil mee! Volgens de Europese richtlijn 2012/19/EU inzake oude elektrische en elektronische apparaten en de toepassing daarvan binnen de nationale wetgeving, dient gebruikt elektrisch gereedschap gescheiden te worden ingezameld en te worden afgevoerd naar een recycle bedrijf dat voldoet aan de geldende milieu-eisen.</p>	<p>CZ</p> 	<p>Jen pro státy EU. Elektrické náradie nevyhadzujte do komunálneho odpadu! Podle evropské směrnice 2012/19/EU o nakládání s použitými elektrickými a elektronickými zariadeniami a odpovídajících ustanovení právních předpisů jednotlivých zemí se použité elektrické náradí musí sbírat odděleně od ostatního odpadu a podrobit ekologickej šetrnému recyklování.</p>
<p>ES</p> 	<p>Sólo para países de la EU ¡No deseche los aparatos eléctricos junto con los residuos domésticos! De conformidad con la Directiva Europea 2012/19/EU sobre residuos de aparatos eléctricos y electrónicos y su aplicación de acuerdo con la legislación nacional, las herramientas eléctricas cuya vida útil haya llegado a su fin se deberán recoger por separado y trasladar a una planta de reciclaje que cumpla con las exigencias ecológicas.</p>	<p>PL</p> 	<p>Tylko dla państw UE. Proszę nie wyrzucać elektronarzędzi wraz z odpadami domowymi! Zgodnie z europejską Dyrektywą 2012/19/EU dot. zużytego sprzętu elektrycznego i elektronicznego oraz odpowiednikiem w prawie narodowym zużyte elektronarzędzia muszą być oddzielnie zbierane i wprowadzane do ponownego użytku w sposób nieszkodliwy dla środowiska.</p>
<p>PT</p> 	<p>Apenas para países da UE. Não deite ferramentas eléctricas no lixo doméstico! De acordo com a directiva europeia 2012/19/EU sobre ferramentas eléctricas e electrónicas usadas e a transposição para as leis nacionais, as ferramentas eléctricas usadas devem ser recolhidas em separado e encaminhadas a uma instalação de reciclagem dos materiais ecológica.</p>	<p>RO</p> 	<p>Numai pentru țările din UE. Nu aruncați echipamentele electrice la fel ca reziduurile menajere! Conform Directivei Europene 2012/19/EU privitoare la echipamente electrice și electronice scoase din uz și în conformitate cu legile naționale, echipamentele electrice care au ajuns la finalul duratei de viață trebuie să fie colectate separat și trebuie să fie predate unei unități de reciclare.</p>
<p>SE</p> 	<p>Gäller endast EU-länder. Elektriska verktyg får inte kastas i hushållssoporna! Enligt direktivet 2012/19/EU som avser äldre elektrisk och elektronisk utrustning och dess tillämpning enligt nationell lagstiftning ska uttjänta elektriska verktyg sorteras separat och lämnas till miljövänlig återvinning.</p>	<p>EE</p> 	<p>Kehtib vaid EL maade suhtes. Ärge kasutage elektritööriistu koos majapidamisjäätmetega! Vastavalt EÜ direktiivile 2012/19/EU elektri- ja elektroonikaseadmete jäätmete osas ja kooskõlas igas riigis kehtivate seadustega, kehtib kohustus koguda kasutatud elektritööriistad eraldi kokku ja suunata need keskkonnasõbralikku taasinglusesse.</p>
<p>FI</p> 	<p>Koskee vain EU-maita. Älä hävittä sähkötyökalua tavallisen kotitalousjätteen mukana! Vanhoja sähkö- ja elektroniikkalaitteita koskevan EU-direktiivin 2012/19/EU ja sen maakohtaisten sovellusten mukaisesti käytetyt sähkötyökalut on toimitettava ongelmajätteen keräyspisteeseen ja ohjattava ympäristöystävälliseen kierrätykseen.</p>	<p>LV</p> 	<p>Tikai attiecībā uz ES valstīm. Neutilizējiet elektriskas ierīces kopā ar sadzīves atkritumiem! Neutilizējiet Eiropas Direktīvu 2012/19/EU par elektrisko un elektronisko iekārtu atkritumiem un tās ieviešanu saskaņā ar nacionālo likumdošanu, elektriskas ierīces, kas nokalpojušas savu mūžu, ir jāsavāc daļiņi un jāatgriež videi draudzīgās pārstrādes vietās.</p>
<p>NO</p> 	<p>Kun for EU-land. Kast aldri elektroverktøy i husholdningsavfallet! I henhold til EU-direktiv 2012/19/EU om kasserte elektriske og elektroniske produkter og direktivets iverksetning i nasjonal rett, må elektroverktøy som ikke lenger skal brukes, samles separat og returneres til et miljøvennlig gjenvinningsanlegg.</p>	<p>LT</p> 	<p>Tik ES šalims. Nemesti elektros prietaisų kartu su kitomis namų ūkio atliekomis! Pagal Europos Sąjungos direktyvą 2012/19/EU dėl elektros ir elektroninės įrangos atliekų ir jos vykdymo pagal nacionalinius įstatymus elektros įrankius, kurių tinkamumo naudoti laikas pasibaigė, reikia surinkti atskirai ir perduoti aplinkai nekenksmingo pakartotinio perdirbimo įmonei.</p>
<p>DK</p> 	<p>Kun for EU-lande. Elværktøj må ikke bortskaffes som almindeligt affald! I henhold til det europæiske direktiv 2012/19/EU om bortskaffelse af elektriske og elektroniske produkter og gældende national lovgivning skal brugt elværktøj indsamles separat og bortskaffes på en måde, der skåner miljøet mest muligt.</p>	<p>IS</p> 	<p>Aðeins fyrir lönd ESB: Ekki henda rafmagnstækjum með heimilisúrgangi! Í fylgni við evrópsku tilskipunina 2012/19/EU um fargaðan rafbúnað og rafrænan búnað og framkvæmd þess í samræmi við innlend lög, verða rafmagnstæki sem úr sér gengin.</p>



## EG-Konformitätserklärung

DE	erklärt folgende Konformität gemäß EU-Richtlinie und Normen für den Artikel
GB	hereby declares the following conformity under the EU Directive and standards for the following article
FR	déclare la conformité suivante selon la directive UE et les normes pour l'article
IT	dichiara la seguente conformità secondo le direttive e le normative UE per l'articolo
CZ	prohlašuje následující shodu podle smernice EU a norem pro výrobek
HU	az EU-irányelv és a vonatkozó szabványok szerinti következo megfeleloségi nyilatkozatot teszi a termékre
HR	ovime izjavljuje da postoji sukladnost prema EU-smjernica i normama za sljedece artikle
RO	declară următoarea conformitate corespunzător directivelor și normelor UE pentru articolul
TR	Normları geregince asagıdaki uygunluk açıklama masını sunar.
FIN	vakuuttaa täten, että seuraava tuote täyttää ala esitettyt EU-direktiivit ja standardit
PL	deklaruje, że produkt jest zgodny z następującymi dyrektywami UE i normami
SI	izjavlja sledeco skladnost z EU-direktivo in normami za artikel

SK	prehlasuje nasledujúcu zhodu podľa smernice EU a noriem pre výrobok
EST	kinnitab järgmist vastavust vastavalt ELi direktiivi ja standardite järgmist artiklumbrit
LT	pareiškia, taip atitiktis pagal ES direktyvos ir standartai šį straipsnį
LV	apliecina šādu saskaņā ar ES direktīvu atbilstības un standarti šādu rakstu
NL	verklaart hierbij dat het volgende artikel voldoet aan de daarop betrekking hebbende EG-richtlijnen en normen
RUS	заявляет о соответствии товара следующим директивам и нормам ЕС
PT	declara o seguinte conformidade com a Directiva da UE e as normas para o seguinte artigo
ES	declara la conformidad siguiente según la directiva la UE y las normas para el artículo
DK	erklærer hermed, at følgende produkt er ioverensstemmelse med nedenstående EUDirektiver og standarder:
SE	försäkrar härmed följande överensstämmelse enligt EU-direktiv och standarder för följande artikeln
NO	erklærer herved følgende samsvar under EU-direktiv og standarder for følgende artikkel
BG	декларира съответното съответствие съгласно Директива на ЕС и норми за артикул

### Bohrhammer - DH1200MAX

<input type="checkbox"/>	2014/29/EU
<input checked="" type="checkbox"/>	2014/35/EU
<input type="checkbox"/>	2006/28/EC
<input type="checkbox"/>	2005/32/EC
<input checked="" type="checkbox"/>	2014/30/EU
<input type="checkbox"/>	2004/22/EC
<input type="checkbox"/>	1999/5/EC
<input type="checkbox"/>	2014/68/EU
<input type="checkbox"/>	90/396/EC
<input checked="" type="checkbox"/>	2011/65/EU

<input type="checkbox"/>	89/686/EC_96/58/EC
<input checked="" type="checkbox"/>	2006/42/EC
<input type="checkbox"/>	<b>Annex IV</b> Notified Body: Notified Body No.: Reg. No.:
<input type="checkbox"/>	2000/14/EC_2005/88/EC
<input type="checkbox"/>	<b>Annex V</b>
<input type="checkbox"/>	<b>Annex VI</b> Noise: Notified Body: Notified Body No.:
<input type="checkbox"/>	2010/26/EC
<input type="checkbox"/>	Emission. No.:

Standard references: 60745-1:2009+A11; EN 60745-2-6:2010; ZEK 01.4-08/11.11; EN 55014-1:2006+A1; EN 55014-2:1997+A1+A2; EN 61000-3-2:2006+A1+A2; EN 61000-3-3:2008;

Ichenhausen, den 06.04.2016

  
Unterschrift / Markus Bindhammer / Technical Director

Art.-No. 5907901901 / 5907901903  
Subject to change without notice

Documents registrar: Georg Kohler  
Günstzburger Str. 69, D-89335 Ichenhausen

#### Garantie DE

Offensichtliche Mängel sind innerhalb von 8 Tagen nach Erhalt der Ware anzuzeigen, andernfalls verliert der Käufer sämtliche Ansprüche wegen solcher Mängel. Wir leisten Garantie für unsere Maschinen bei richtiger Behandlung auf die Dauer der gesetzlichen Gewährleistungsfrist ab Übergabe in der Weise, dass wir jedes Maschinenteil, das innerhalb dieser Zeit nachweisbar in Folge Material- oder Fertigungsfehler unbrauchbar werden sollte, kostenlos ersetzen. Für

Teile, die wir nicht selbst herstellen, leisten wir nur insoweit Gewähr, als uns Gewährleistungsansprüche gegen die Vorlieferanten zustehen. Die Kosten für das Einsetzen der neuen Teile trägt der Käufer. Wandlungs- und Minderungsansprüche und sonstige Schadensersatzansprüche sind ausgeschlossen. Das Sägeblatt ist ein Verschleißteil und von jeglichen Garantieansprüchen grundsätzlich ebenfalls ausgeschlossen.

#### Warranty GB

Apparent defects must be notified within 8 days from the receipt of the goods. Otherwise, the buyer's rights of claim due to such defects are invalidated. We guarantee for our machines in case of proper treatment for the time of the statutory warranty period from delivery in such a way that we replace any machine part free of charge which provably becomes unusable due to faulty material or defects of fabrication within such period of time. With respect to parts not manufac-

tured by us we only warrant insofar as we are entitled to warranty claims against the upstream suppliers. The costs for the installation of the new parts shall be borne by the buyer. The cancellation of sale or the reduction of purchase price as well as any other claims for damages shall be excluded. The saw blade is a consumable item and explicitly excluded from any warranty.

#### Garantie FR

Les défauts visibles doivent être signalés au plus tard 8 jours après la réception de la marchandise, sans quoi l'acheteur perd tout droit au dédommagement. Nous garantissons nos machines, dans la mesure où elles sont utilisées de façon conforme, pendant la durée légale de garantie à compter de la réception, sachant que nous remplaçons gratuitement toute pièce de la machine devenue inutilisable du fait d'un défaut de matière ou d'usinage durant cette période. Toutes les

pièces que nous ne fabriquons pas nous-mêmes ne sont garanties que si nous avons la possibilité d'un recours en garantie auprès des fournisseurs respectifs. Les frais de main d'œuvre occasionnés par le remplacement des pièces sont à la charge de l'acquéreur. Tous droits à réhabilitation et toutes prétentions à une remise ainsi que tous autres droits à dommages et intérêts sont exclus. La lame est une pièce d'usure et est exclue de la garantie.

#### Záruka CZ

Zjevné nedostatky je nutné nahlásit do 8 dnů pro obdržení zboží, jinak kupující ztratí veškeré nároky vyplývající z těchto nedostatků. Poskytujeme záruku pro naše stroje při správném používání na dobu zákonné záruční lhůty od předání takovým způsobem, že každý díl stroje, který se stane během této doby prokazatelně nepoužitelným z důvodu vady materiálu nebo výroby,

bezplatně nahradíme. Za díly, které sami nevyrobíme, poskytujeme záruku jen v takovém rozsahu, v jakém nám přísluší nároky na záruku od subdodavatelů. Náklady za používání nových dílů přebírá kupující. Nároky na vrácení peněz a slevu z kupní ceny a jiné nároky na náhradu škody jsou vyloučeny. Kotouč pily je opotřebitelný díl a je rovněž zásadně vyloučen z jakýchkoli nároků na záruku.

#### Záruka SK

Zjavné nedostatky treba oznámiť v priebehu 8 dní od prijmu tovaru, v opačnom prípade stráca kupujúci všetky nároky kvôli takýmto nedostatkom. Záruku na naše stroje pri správnom zaoberaní poskytujeme na dobu zákonnej záručnej lehoty od odovzdania tým spôsobom, že každú časť stroja, ktorá by sa v priebehu tohto času stala dokázateľne nepoužiteľnou následkom chýb materiálu alebo výrobných chýb, bezplatne vymeníme. Na diely, ktoré sami nevyrobíme,

poskytujeme záruku iba do takej miery, do akej nám prináležia nároky na záručné plnenie voči subdodávateľom. Náklady za vloženie nových dielov nesie kupujúci. Nároky na výmenu tovaru a nároky na zníženie ceny a ostatné nároky na odškodnenie sú vylúčené. Pilový kotúč je spotrebný diel a zásadne je taktiež vylúčený z akýchkoľvek záručných nárokov.

#### Garancija SI

Očitne pomanjkljivosti morate naznaniti v roku 8 dni po prejemu blaga, v nasprotnem kupec izgubi vse pravice v primeru takih pomanjkljivosti. Garancija za naše stroje jamčimo pri pravilnem ravnanju v trajanju zakonskega roka veljavnosti garancije ob predaji na tak način, da vsak del stroja, ki postane v tem času dokazljivo neuporabben zaradi napak v materialu ali izdelavi,

zamenjamo brezplačno. Za dele, ki jih ne izdelujemo sami, jamčimo samo v tolikšni meri, kolikor nam dopušča naša pravica do dobaviteljev. Stroške vstavljanja novih delov nosi kupec. Zahtevki za zamenjavo in znižanje cene niso sprejemljivi. List žage je obrabni del in tako tudi v celoti izključen iz vsakega garancijskega zahtevka.

#### Garantie NL

Zichtbare gebreken moeten binnen de 8 dagen na ontvangst van de goederen worden gemeld, zo niet verliest de verkoper elke aanspraak op grond van deze gebreken. Onze machines worden geleverd met een garantie voor de duur van de wettelijke garantietermijn. Deze termijn gaat in vanaf het moment dat de koper de machine ontvangt. De garantie houdt in dat wij elk onderdeel van de machine dat binnen de garantietermijn aantoonbaar onbruikbaar wordt als gevolg van materiaal- of

productiefouten, kosteloos vervangen. De garantie vervalt echter bij verkeerd gebruik of verkeerde behandeling van de machine. Voor onderdelen die wij niet zelf produceren, geven wij enkel de garantie die wij zelf krijgen van de oorspronkelijke leverancier. De kosten voor de montage van nieuwe onderdelen vallen ten laste van de koper. Eisen tot het aanbrengen van veranderingen of het toestaan van een korting en overige schadeclaims zijn uitgesloten.

#### Jamstvo HR

Očiti nedostaci moraju se prijaviti u roku od 8 dana nakon primitka robe, u suprotnom kupac gubi pravo na zahtjeve zbog takvih nedostataka. Dajemo jamstvo za naše strojeve pri ispravnom rukovanju u trajanju zakonskega roka jamstvenog roka od preuzimanja na način da ćemo besplatno zamijeniti sve dijelove stroja koji u tom razdoblju postanu neupotrebljivi zbog materijalnih ili proizvodnih pogrešaka. Za dijelove koje mi ne proizvodimo dajemo jamstvo samo do

mjere do koje nas na to obvezuju jamstveni zahtjevi na račun dobavljača. Troškove ugradnje novih dijelova snosi kupac. Zahtjevi za smanjenje kupovne cijene ili promjenu narudžbe te ostali zahtjevi za naknadu štete su isključeni. List pile potrošni je dio te je načelno također isključen od svih jamstvenih zahtjeva.

#### Garantie RO

Deficiențele evidente trebuie reclamate în interval de 8 zile după primirea mărfii, în caz contrar cumpărătorul nu mai poate formula nicio pretenție în legătură cu aceste deficiențe. Dacă mașinile noastre sunt exploatate corect, asigurăm garanție pe durata termenului de garanție legal din momentul predării, în sensul că înlocuim gratuit orice componentă a mașinii devenită inutilizabilă în acest interval de timp ca urmare a defectelor de material sau de execuție. Pentru componen-

tele pe care nu le executăm noi, asigurăm o garanție doar în măsura în care avem noi dreptul la pretenții de garanție legală față de furnizorii preliminari. Costurile pentru montarea componentelor noi vor fi suportate de cumpărător. Pretențiile de conversie și de reducere și alte pretenții de despăgubire pentru prejudicii sunt excluse. Pânza de ferăstrău este o piesă de uzură și este de asemenea exclusă în toate cazurile de la orice drepturi de garanție pentru produs.

#### Szavatosság HU

A nyilvánvaló hibákat ki kell jelenteni számított 8 napon belül az áruk, különben a vevő elveszti minden igényt az ilyen hibák. Kínálunk garanciát a gépeinket a megfelelő kezelés időtartamának hallgatóságos garancia a szállítás időpontját oly módon, hogy cserélje ki minden egyes része ezen idő alatt észlelhető a sorban anyag-vagy gyártási legyen hiábavaló, ingyen. Az alkatrészeket, hogy

nem termel magunkat, hogy csak olyan garanciát, hiszen jogosultak jótállási igények beszállítókkal szemben. A költségek beillesztése az új részek a vevőnek. Átalakítása és csökkentése követelések és egyéb kártérítési igények ki vannak zárva.

#### Garantie FI

Havaittavista puutteista on ilmoitettava 8 päivän kuluessa tuotteen vastaanottamisesta, muuten ostaja menettää kaikki oikeutensa näiden vikojen korjaamiseen. Tarjoamme asianmukaisesti hoidetulle koneelle takuun luovutuspäivästä alkaen niin, että vaihdamme veloituksetta takuun aikana havaittavat materiaali- tai valmistusvirheitä aiheutuvat viat joiden takia kone olisi käyt-

tökeltöön. Osille, joita emme itse valmistaa, tarjoamme vastaavan takuun jonka niiden toimittaja tarjoaa. Uusista osista syntyvistä kustannuksista vastaa ostaja. Vaihdamista ja lievittämistä koskevat väittämät ja muut vahingonkorvausvaatimukset eivät sisälly. Terä on kertakäyttöinen ja on suljettu takuun ulkopuolelle.

#### Garanzia IT

Vizi evidenti vanno segnalati entro 8 giorni dalla ricezione della merce, altrimenti decadono tutti i diritti dell'acquirente inerenti a vizi del genere. Appurato un impiego corretto da parte dell'acquirente, garantiamo per le nostre macchine per tutto il periodo legale di garanzia a decorrere dalla consegna in maniera tale che sostituiamo gratuitamente qualsiasi componente che entro tale periodo presenti dei vizi di materiale o di fabbricazione tali da renderlo inutilizzabile. Per

componenti non fabbricati da noi garantiamo solo nella misura nella quale noi stessi possiamo rivendicare diritti a garanzia nei confronti dei nostri fornitori. Le spese per il montaggio dei componenti nuovi sono a carico dell'acquirente. Sono escluse pretese di risoluzione per vizi, di riduzione o ulteriori pretese di risarcimento danni.

#### Gwarancja PL

Wszelkie uszkodzenia muszą być zgłaszane w przeciągu 8 dni od daty otrzymania towaru, w przeciwnym wypadku, prawo do reklamacji wygasa. Gwarantujemy, że w czasie trwania gwarancji wymienimy wszelkie części maszyny, które okażą się niesprawne na skutek wad materiału z jakiego zostały wykonane lub błędów w produkcji bez dodatkowych opłat pod warunkiem, że maszyna

będzie obsługiwana zgodnie z zaleceniami. W odniesieniu do części nie produkowanych przez nas, gwarancja obowiązuje tylko w przypadku naszych dostawców. Koszty instalacji nowych części są ponoszone przez klienta. Odszkodowania wynikłe z uszkodzeń maszyny oraz redukcje ceny zakupu maszyny w ramach reklamacji nie będą rozpatrywane.