

Automatický otvírač střešního okna LanitGarden – píst

Návod – CZ

Poznámka:

1. Není vhodné užívat Váš automatický okenní otvírač při teplotách přesahujících 50°C / 122°F.
2. Ujistěte se, že oknu vašeho skleníku nebrání v otevírání žádná překážka. V opačném případě by mohlo dojít k poškození.

Technické údaje:

- A. Maximální otevření okna činí přibližně 45 cm / 18".
- B. Maximální otevření okna při teplotě 30°C / 86°F závisí na konkrétním seřízení a zatížení.
- C. Tento automatický okenní otvírač je určen pro skleníková okna vážící do 7kg / 15lb.
- D. Váš automatický okenní otvírač může být seřízen pro otevírání se v teplotním rozmezí 15°-25°C/60°-77°F.

Součástky:

Viz. Obrázek č. 2.

1. Válec
2. Pístek
3. Závěs pístku / kroužek se závitem
4. Tlačná tyč
5. Malá vlásečnicová spona
6. Velká vlásečnicová spona (jen pro zvláštní účely)
7. Rameno K
8. Rameno L
9. Držák pro připevnění k rámu
10. Držák pro připevnění k oknu
11. Svorky
12. Pružina

Údržba:

Všechny pohyblivé části lehce potřete olejem ihned po montáži, každé jaro a doporučujeme i v průběhu léta. Závít válce příležitostně potřete vazelínou.

Tento bod dodržujte – je důležitý pro zachování záruky

Zimní úschova:

Váš okenní otvírač – nebo **alespoň válec – na zimu ze skleníku vyjměte a uschovejte na suchém místě teplotou nad bodem mrazu. Pokud píst zůstane ve skleníku, tak hrozí jeho poškození mrazem.** Na jaře před opětovným nasazením na okno nezapomeňte píst opět promazat olejem. Zkontrolujte, že se píst pohybuje hladce.

Instrukce pro upevnění:

1. Umístěte válec (1) na nějaké chladné místo alespoň na 30 minut – například na jakékoliv místo s teplotou do 10°C, do chladné vody nebo do lednice.

Zkouška správného fungování:

1. Zkontrolujte, zda se okno otevírá volně a v pohybu mu nebrání žádné překážky. Z okna i z rámu případně odstraňte rozpěry okenních křídel.
2. Přesvědčte se, že automatický okenní otvírač správně přiléhá jak k oknu, tak k okennímu rámu.
 - 2a. *U většiny hliníkových skleníků docílíte toho, aby otvírač přiléhal správně k oknu, pomocí přiložených sponek (11) – obrázek č. 3. Jednu sponku připevněte volně na držák pro připevnění k oknu (10) pomocí přiložených šroubků. Vyberte nejvhodnější otvory na držáku pro připevnění k rámu okna a tam umístěte druhou sponku. Ujistěte se, že hrana držáku k okennímu rámu je tak blízko k okenní římsce, jak je jen možné.*
 - 2b. *Pokud je váš skleník ze dřeva, použijte vruty (šrouby do dřeva) a pak postupujte podle instrukcí 3-4-5-6 dole.*
 - 2c. *Pokud je váš skleník hliníkový, ale sponky k němu nepasují, přečtěte si návod od výrobce skleníku a potom postupujte podle instrukcí 3-4-5-6 dole.*
3. Vložte píst (2) válce (1) do tlačné tyče (4), srovnejte otvor na konci pístu do stejné polohy s otvorem na konci tlačné tyče a zafixujte polohu tím, že otvorem provléknete malou vlásečnicovou sponku (5) – obrázek č. 5.

2013-07-07

4. Držák pro upevnění k rámu okna připevněte k okennímu rámu – obrázek č. 6.
5. Držák pro připevnění k oknu připevněte k vlastnímu rámu okenní tabule přímo nad okenní rám. Během této montáže musí být okno zavřené.
6. Otevřete okno právě tak, aby závit na konci válce zapadl do krytu pro umístění válce (3). Potom otáčejte válcem, dokud nebudou závity vidět na obou stranách krytu – obrázek č. 7.
7. Zkontrolujte, že se okno otevírá volně až tam, kam to okenní otvírač dovoluje. Pokud tomu tak není, potom by míra otevření okna u automatického otvírače měla být seřízena.

Seřízení míry otevření okna:

- A. Míra otevření otvírače může být zmenšena na 32 cm (přibližně 12 1/2") tím, že vložíte velkou sponku do otvoru C na ramenu označeném K (7) a připevníte tlačnou tyč k pístu pomocí otvoru B.
- B. Připevněním tlačné tyče k pístu pomocí otvoru B trochu zmenšíte míru otevření okna a zároveň zvýšíte teplotu, při které začne automatický otvírač otevírat okno. Pokud je tyč připevněna k pístu jen na několik závitů – a pomocí otvoru B – začne otvírač otevírat okno při přibližně 28°C.
- C. Vyberte dva nejhodnější otvory a volně je sponkou upevněte k držáku pro připevnění k rámu (9).

Seřízení:

Váš automatický okenní otvírač začne okno otevírat při různých teplotách a seřízení okenního otvírače pro otevření při požadované teplotě lze provést pomocí pootáčení válce.:

Po směru hodinových ručiček pro otevření při nižší teplotě.

Proti směru hodinových ručiček pro otevření při vyšší teplotě.

Jedna celá otočka válce kolem vlastní osy změní teplotu pro otevření o přibližně 0,5°C / 1°F.

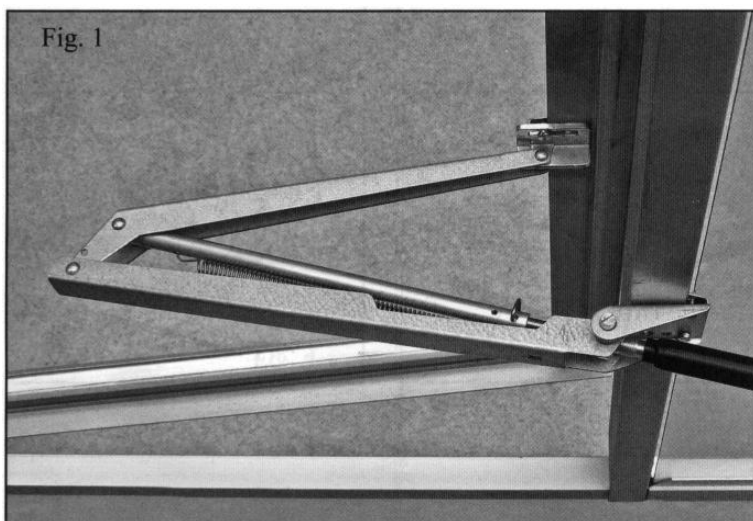

Fig. 1

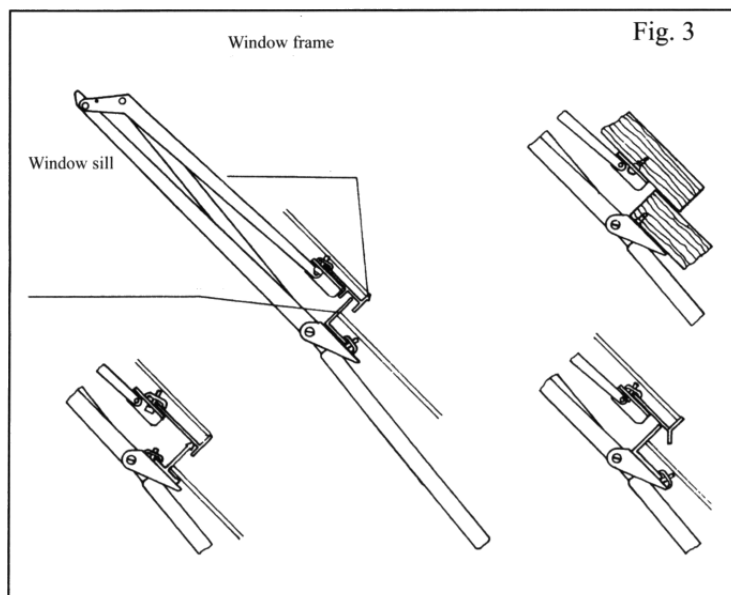

Fig. 3

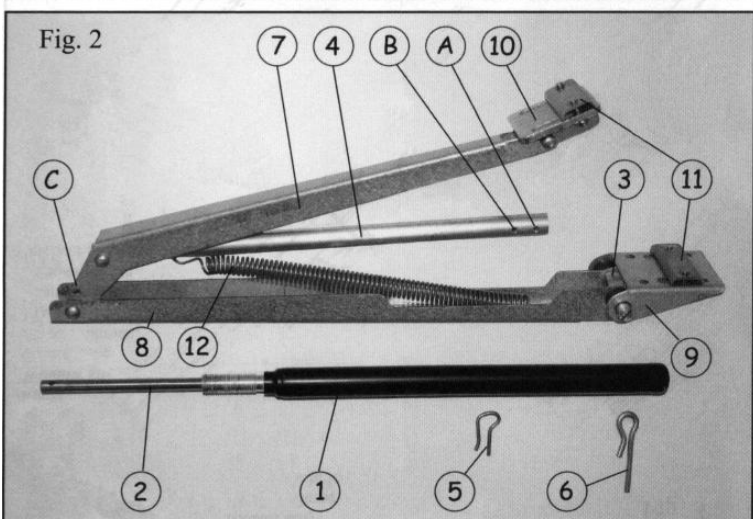

Fig. 2

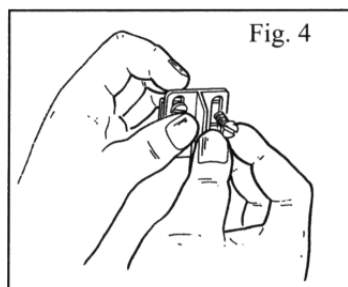

Fig. 4

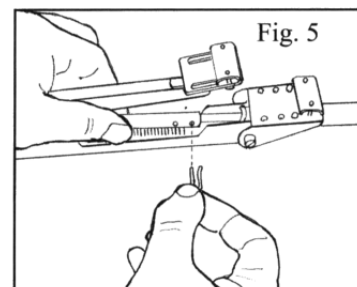

Fig. 5

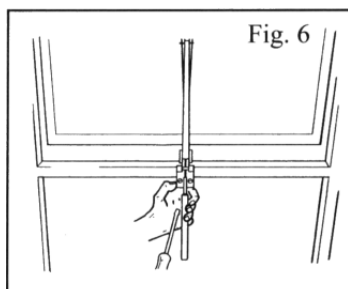

Fig. 6

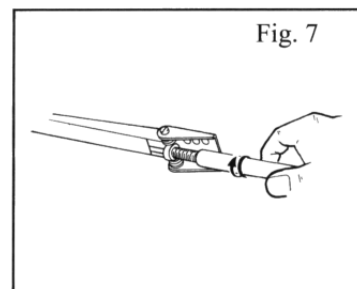

Fig. 7